



Husqvarna®

PA1100

EN	Operator's manual	2-17
IT	Manuale dell'operatore	18-34
EL	Οδηγίες χρήσης	35-51
SL	Navodila za uporabo	52-67

Contents

Introduction.....	2	Maintenance.....	9
Safety.....	3	Technical data.....	14
Assembly.....	6	Accessories.....	15
Operation.....	7	EC Declaration of Conformity.....	17

Introduction

Product description

We have a policy of continuous product development and therefore reserve the right to modify the design and appearance of the products without prior notice.

Note: This manual cover both gasoline operated and battery operated power units.

Intended use



WARNING: This attachment may only be used together with the intended product, see the accessory chapter in the Operator's Manual of the product.

This attachment is only designed for cutting branches and twigs.

Attachment overview

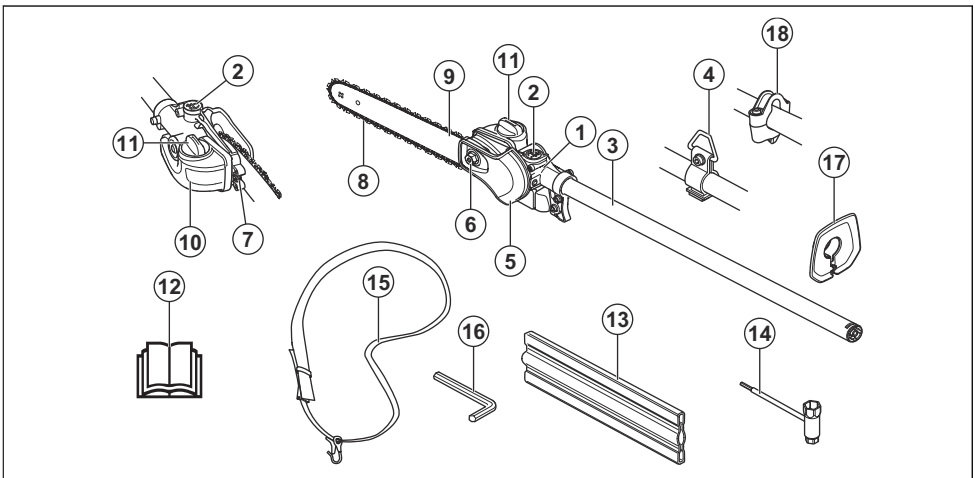

1. Bevel gear
2. Chain lubrication adjustment screw
3. Shaft (1100 mm)
4. Harness support hook (24 mm)
5. Protective guard for saw chain
6. Bar nut
7. Chain tensioning screw
8. Saw chain
9. Guide bar
10. Chain oil tank
11. Filling with chain oil
12. Operator's manual
13. Transport guard

14. Combination wrench
15. Harness
16. Torx wrench
17. Hand guard
18. Harness support hook (1")

Symbols on the attachment and on the power unit



Careless or incorrect use of this product can result in serious or fatal injury to the operator or others.



Read the operator's manual carefully and make sure you understand the instructions before you use the attachment.



Wear sturdy, non-slip boots.



Keep all parts of your body away from the hot surfaces.



This attachment is in accordance with applicable EC directives.



Direction of rotation of the saw chain, running time/idling.



Always wear approved hearing protection and protective goggles or a visor.



Chain oil.



Always wear approved protective gloves.



Chain direction.

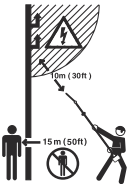

This product is not electrically insulated. If the product touches or comes close to high-voltage power lines it could lead to death or serious injury. Electricity can jump from one point to another by arcing. The higher the voltage, the greater the distance electricity can jump. Electricity can also travel through branches and other objects, especially if they are wet. Always keep a distance of at least 10 m between the machine and high-voltage power lines and/or any objects that are touching them. If have to work within this safe distance you should always contact the relevant power company to make sure the power is switched off before you start work.

The operator of the product must ensure, while working, that no persons or animals come closer than 15 meters.

Note: Other symbols/decals on the product refer to special certification requirements for certain markets.

Safety

Safety definitions

Warnings, cautions and notes are used to point out specially important parts of the manual.



WARNING: Used if there is a risk of injury or death for the operator or bystanders if the instructions in the manual are not obeyed.



CAUTION: Used if there is a risk of damage to the product, other materials or the adjacent area if the instructions in the manual are not obeyed.

Note: Used to give more information that is necessary in a given situation.

General safety instructions



WARNING: Read the warning instructions that follow before you use the product.

- Please read the operator's manual carefully and make sure you understand the instructions before using the attachment.
- These instructions supplement the instructions that were included with the product. For other procedures, please refer to the operating instructions for the product.
- Under no circumstances may the design of the attachment be modified without the permission of the manufacturer. Do not use a attachment that appears to have been modified by others and always use

original accessories. Non-authorized modifications and/or accessories can result in serious personal injury or the death of the operator or others.

- National regulations can restrict the use of the product.

Safety instructions for operation

- Never allow children to use the product.
- Keep unauthorized persons at a distance. Children, animals, onlookers and helpers should be kept outside the safety zone of 15 meters while you work. Stop the product immediately if anyone approaches.
- Never allow anyone else to use the product without first ensuring that they have read and understood the contents of the operator's manual.
- Never work from a ladder, stool or any other raised position that is not fully secured.
- Always ensure you have a safe and stable working position.
- Always use both hands to hold the product. Hold the product at the side of your body. Make sure that you connect the harness to the harness support hook.

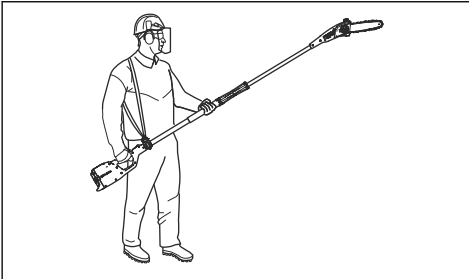

- Use your right hand to control the throttle/power trigger.
- Make sure that your hands and feet do not come near the cutting attachment when the engine/motor is running.
- When the engine/motor is switched off, keep your hands and feet away from the cutting attachment until it has stopped completely.
- Watch out for stumps of branches that can be thrown out during cutting.
- Always put the product on the ground when you are not using it.
- Check the working area for foreign objects such as electricity cables, insects and animals, etc, or other objects that could damage the cutting attachment, such as metal items.
- If a foreign object is hit or if vibrations occur, stop the product immediately. If you have a gasoline operated product, remove the spark plug cap from the spark plug. If you have a battery operated product, remove the battery from the product. Make sure that the product is not damaged. Repair the product if it is damaged.

- If anything gets caught up in the cutting attachment while you are working, switch off the engine/motor and let it stop completely before cleaning the cutting attachment.
- Do not use the pruner while you are tired or under the influence of drugs, alcohol or medication.
- Overexposure to vibration can lead to circulatory damage or nerve damage in persons who have poor circulation. Speak to your physician if you experience symptoms of overexposure to vibration. Such symptoms include numbness, loss of feeling, tingling, pricking, pain, loss of strength, changes in skin color or condition. These symptoms usually show in the fingers, hands or wrists. The risk increases at low temperatures.

Personal protective equipment



WARNING: Read the warning instructions that follow before you use the product.

- Use a helmet if it is possible that objects can fall on you.
- Use approved hearing protection.
- Long-term exposure to noise can result in permanent hearing impairment. Always use approved hearing protection.
- Always wear protective, non-slip boots.



- Always wear working clothes and heavy-duty long trousers.
- Never wear loose clothing or jewelry.
- Make sure your hair does not hang below shoulder level.

Safety devices on the product

This section describes the safety devices on the product, their purpose, and how checks should be carried out to ensure that the safety devices operate correctly.



WARNING: Never use a product with faulty safety devices. The safety devices must be checked as described in this section. If the product fails any of these checks, contact your servicing agent to get it repaired.

Safety instructions for maintenance



WARNING: The cutting attachment continues to rotate even after the throttle/power trigger has been released. If you have a gasoline operated product, remove the spark plug cap from the spark plug. If you have a battery operated product, remove the battery from the product. Make sure that the cutting attachment has stopped completely before you do maintenance on the attachment.

- Make sure that the transport guard is attached correctly to the cutting attachment when the product is not in use, is transported or is in storage.
- Always wear heavy-duty gloves when repairing the cutting attachment. The cutting equipment is extremely sharp and can easily cause cuts.
- Store the product out of reach of children.
- Use only original spare parts for repairs.
- Never use a product that is faulty. Carry out the safety checks, maintenance and service instructions described in this manual. Some maintenance and service measures must be carried out by trained and qualified specialists.
- Secure the machine during transport.

Safety instructions for the cutting equipment



WARNING: Read the warning instructions that follow before you use the product.

- Only use the guide bar/saw chain combinations and filing equipment that we recommend. Refer to *Maintenance on page 9* for instructions.
- Use protective gloves when you use or do maintenance on the saw chain. A saw chain that does not move can also cause injuries.
- Keep the cutting teeth correctly sharpened. Obey the instructions and use the recommended file gauge. A saw chain that is damaged or incorrectly sharpened increases the risk of accidents.

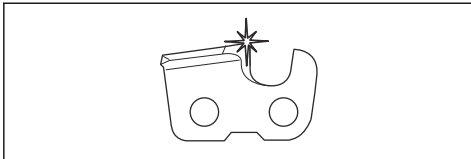

- Keep the correct depth gauge setting. Obey the instructions and use the recommended depth gauge setting. Too large depth gauge setting increases the risk of kickback.

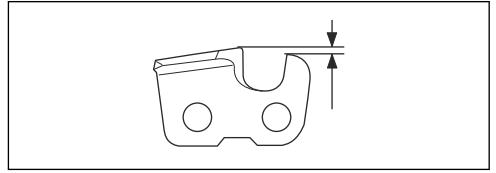

- Make sure that the saw chain has the correct tension. If the saw chain is not tight against the guide bar, the saw chain can derail. An incorrect saw chain tension increases wear on the guide bar, saw chain and chain drive sprocket. Refer to *To tension the chain on page 12*.

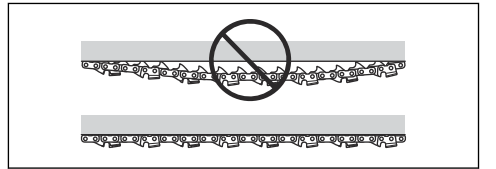

- Do maintenance on the cutting equipment regularly and keep it correctly lubricated. If the saw chain is not correctly lubricated, the risk of wear on the guide bar, saw chain and chain drive sprocket increases.

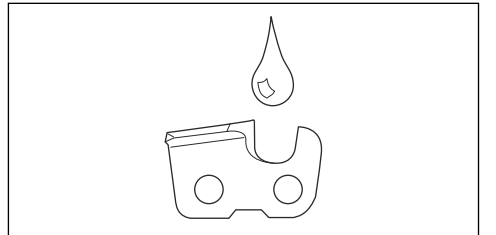

Assembly

Introduction



WARNING: Read and understand the safety chapter before you assemble the product.

To assemble the cutting head



CAUTION: Make sure that the drive shaft inside the shaft engages with the cut-out in the cutting head.

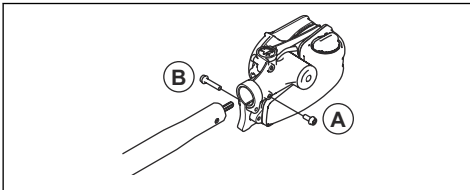

1. Loosen the screw on the cutting head. (A)
2. Fit the cutting head on the shaft so that the screw (A) is aligned with the hole in the shaft as shown.
3. Screw in screw A finger tight. Make sure that screw A fits into the hole in the shaft.
4. Tighten screw A.
5. Tighten screw B.

To assemble the bar and chain

1. Unscrew the bar nut and remove the protective cover.
2. Fit the bar over the bar bolt. Place the bar in its rearmost position. Place the chain over the drive sprocket and in the groove on the bar. Begin on the top side of the bar.
3. Make sure that the edges of the cutting links are facing forward on the top edge of the guide bar.

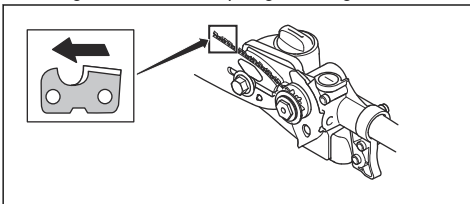

4. Fit the cover and locate the chain adjuster pin (A) in the hole in the bar. Check that the drive links of the chain fit correctly on the drive sprocket (B) and that the chain is in the groove in the bar (C). Tighten the bar nut finger-tight.

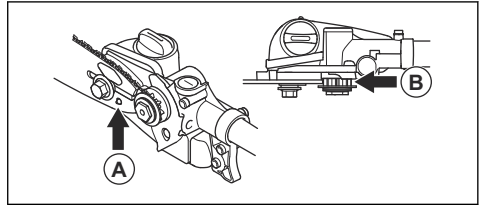

5. Tension the chain by turning the chain tensioning screw clockwise using the combination spanner. The chain should be tensioned until it does not sag from the underside of the bar.

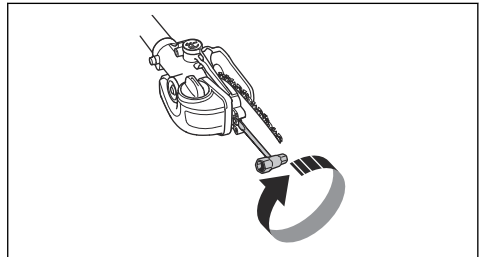

6. The chain is correctly tensioned when it does not sag from the underside of the bar, but can still be turned easily by hand. Hold up the bar tip and tighten the bar nuts with the combination spanner.

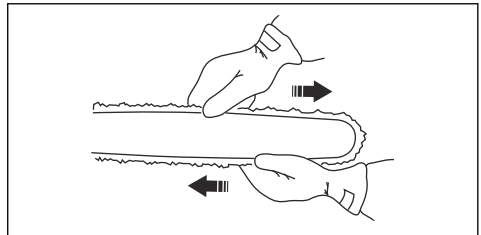

7. When fitting a new chain, the chain tension has to be checked frequently until the chain is run-in. Check the chain tension regularly. A correctly tensioned chain ensures good cutting performance and long life.

To assemble the guard

1. Assemble the guard on the shaft. Make sure the guard is assembled adjacent to the saw head.

- Secure the guard to the shaft with the screw.

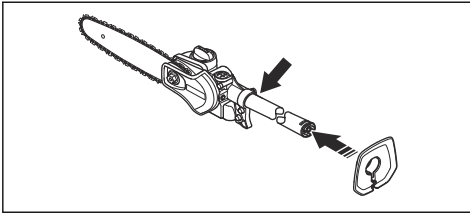

To assemble the suspension ring

- Fit the suspension ring between the rear handle and the loop handle. Position the hanging ring so that the product is balanced and comfortable to work with.

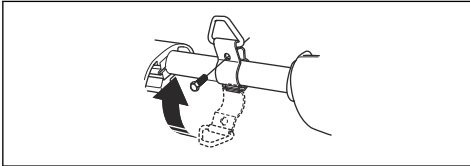

To adjust the harness

Always use the harness when you operate the product. The harness gives maximum control during operation of the product. The harness decreases the risk of tiredness in your arms and back.

- Put on the harness.
- Attach the product to the harness support hook.
- Adjust the length of the harness until the support hook is roughly level with your right hip.

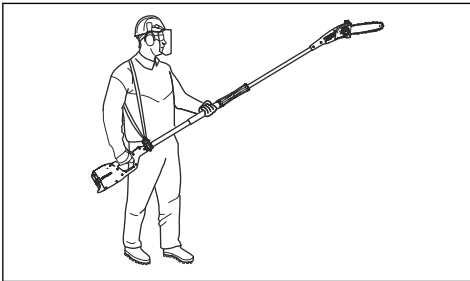

WARNING: If an emergency occurs, let go of the product and let it fall to the ground.

To fill with oil

- Open the oil cap on top of the bar head.

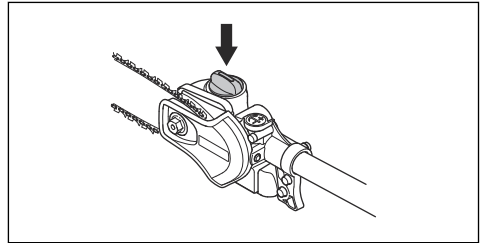

- Fill with saw chain oil.
- Attach the cap again.

Operation

Introduction



WARNING: Read and understand the safety chapter before you use the product.

To check before starting

- Inspect the working area. Remove any objects that could be thrown out.

- Check the cutting attachment. Never use blunt, cracked or damaged equipment
- Check that the machine is in perfect working order.
- Check that all nuts and screws are tight.
- Make sure the chain is adequately lubricated. See, *To lubricate cutting equipment on page 13.*
- Make sure that the cutting attachment always stops when you release the throttle/power trigger.

7. Only use the product for the purpose it was intended for.
8. Make sure the handle and safety features are in order. Never use a machine that has any parts missing or has been modified in relation to the specification.

- Whenever possible position yourself so that you can make the cut at right angles to the branch.

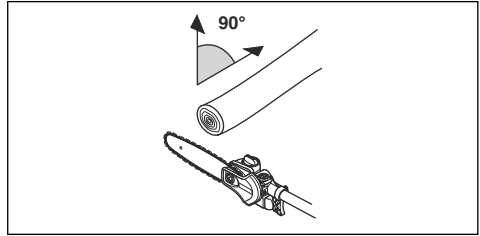

- Do not work with the shaft held straight out in front of you (like a fishing rod) as this increases the apparent weight of the cutting attachment.

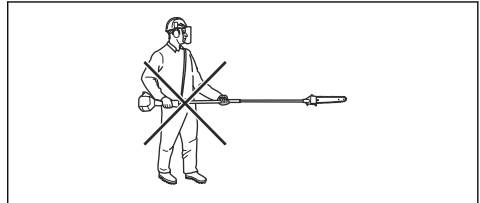

- Cut large branches in sections so that you have better control over where they fall.

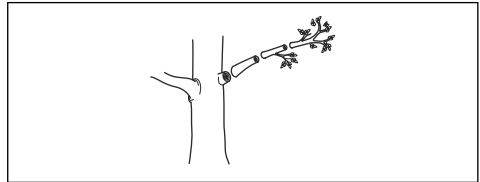

- Never cut through the swelling at the root of the branch as this will slow down healing and increase the risk of fungal attack.

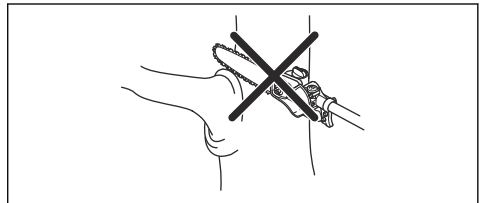

- Use the stop at the base of the cutting head to provide support during cutting. This will help prevent the cutting attachment from "jumping" on the branch.

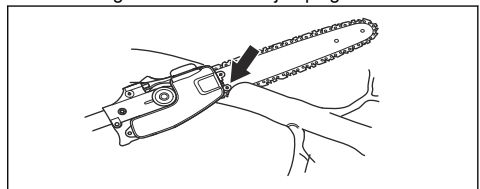

To use the product



WARNING: Observe the applicable safety regulations for work in the vicinity of overhead power lines.



WARNING: Never stand directly underneath a branch that is being cut. This could lead to serious or even fatal personal injury.



WARNING: This product is not electrically insulated. If the product touches or comes close to high-voltage power lines it could lead to death or serious bodily injury. Electricity can jump from one point to another by arcing. The higher the voltage, the greater the distance electricity can jump. Electricity can also travel through branches and other objects, especially if they are wet. Always keep a distance of at least 10 m between the product and high-voltage power lines and/or any objects that are touching them. If have to work within this safe distance you should always contact the relevant power company to make sure the power is switched off before you start work.



WARNING: This product has a long reach. Make sure that no people or animals come closer than 15 m when the product is running.



WARNING: Never activate the throttle/power trigger without having the cutting attachment in full view.

- Hold the product as close to your body as possible to get the best balance.
- Make sure that the tip does not touch the ground.
- Do not rush the work, but work steadily until all the branches have been cut back cleanly.
- Release the throttle/power trigger after each working operation. Long periods at full throttle/speed without any load on the engine/motor can cause serious engine/motor damage.
- Always work at full throttle/speed.
- Observe great care when working close to overhead power lines. Falling branches can result in short-circuiting.

- Make an initial cut on the underside of the branch before cutting through the branch. This will prevent tearing of the bark, which could lead to slow healing and cause permanent damage to the tree. The cut should not be deeper than 1/3 of the branch thickness to prevent jamming. Keep the chain running while you withdraw the cutting attachment from the branch to prevent it jamming.

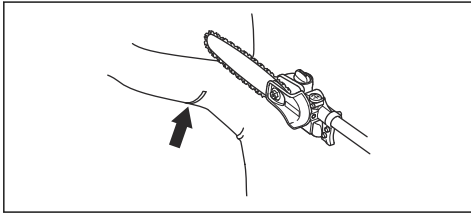

- Use the harness to support the weight of the machine and make it easier to handle.
- Make sure you have a firm footing and that you can work without being hampered by branches, stones and trees.

Maintenance

Introduction

Below you will find some general maintenance instructions. If you need further information please contact your service workshop.

To perform maintenance on the attachment

To check the saw chain

Do a check of the saw chain daily.

1. Make sure that there are no cracks in rivets and links.

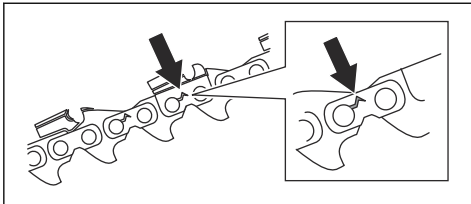

2. Examine if the saw chain is rigid.
3. Compare the saw chain with a new saw chain to examine if the rivets and links are worn.
4. Replace the saw chain if it exhibits any of the conditions above.

5. Replace the saw chain when the length of the cutting teeth has worn down to only 4 mm (0.16 in.)

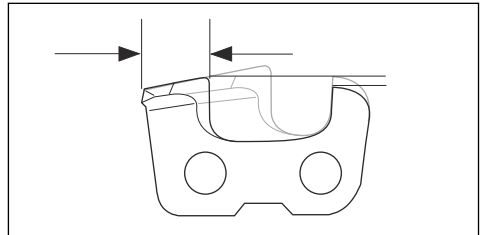

To check the chain drive sprocket

1. Regularly check the degree of wear on the drive sprocket. Replace if wear is excessive.

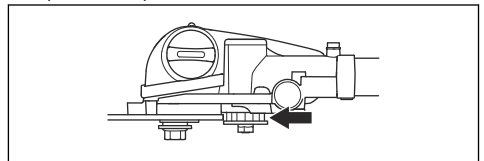

To do a check of the guide bar

1. Make sure that the oil channel is not blocked. Clean if it is necessary.

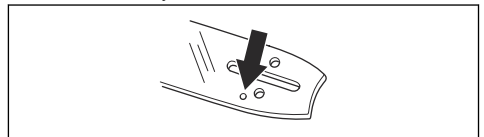

- Examine if there are burrs on the edges of the guide bar. Remove the burrs using a file.

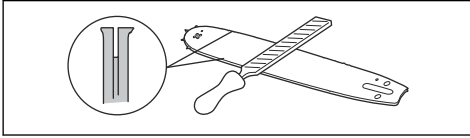

- Clean the groove in the guide bar.

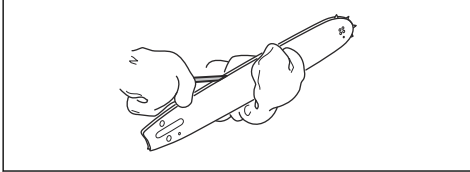

- Examine the groove in the guide bar for wear. Replace the guide bar if it is necessary.

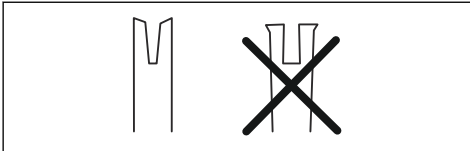

- Examine if the guide bar tip is rough or very worn.

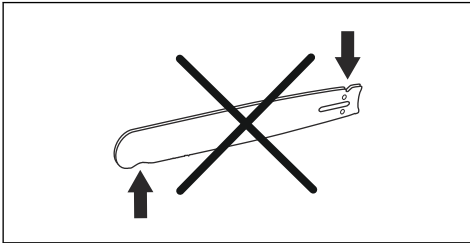

- Make sure that the bar tip sprocket turns freely and that the lubricating hole in the bar tip sprocket is not blocked. Clean and lubricate if it is necessary.



- Turn the guide bar daily to extend its life cycle.

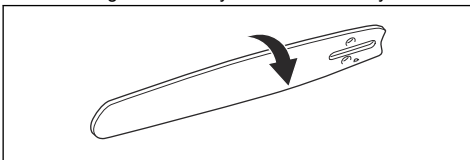

To sharpen the saw chain

Information about the guide bar and saw chain

Replace a worn or damaged guide bar or saw chain with the guide bar and saw chain combinations that we recommend. This is important in order to keep the safety functions of the cutting equipment. See *Accessories on page 15*, for a list of replacement bar and chain combinations that we recommend.

- Length, in/cm.

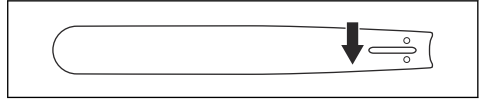

- Number of teeth on bar tip sprocket (T).

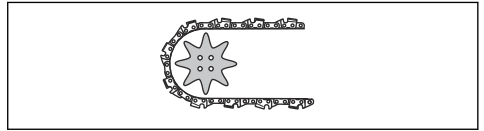

- Chain pitch, in. The distance between the drive links of the saw chain must align with the distance of the teeth on the bar tip sprocket and drive sprocket.

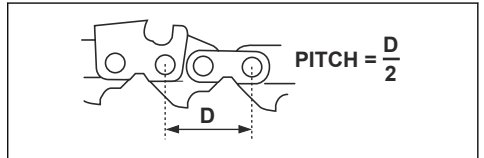

- Number of drive links. The number of drive links is decided by the length of the bar, the chain pitch and the number of teeth on the bar tip sprocket.

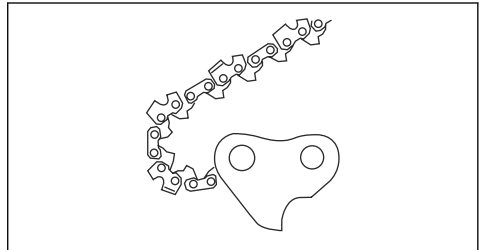

- Bar groove width, in/mm. The groove in the guide bar must align with the width of the chain drive links.

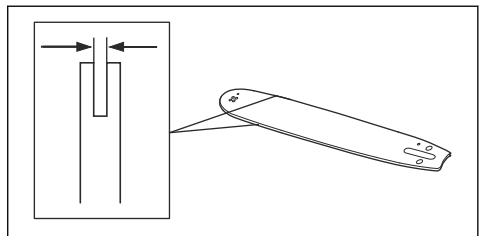

- Chain oil hole and hole for chain tensioner. The guide bar must align with product.

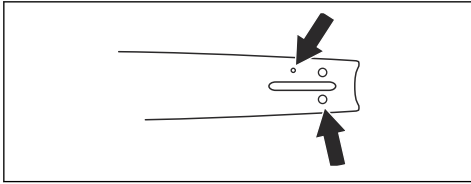

- Drive link width, mm/in.

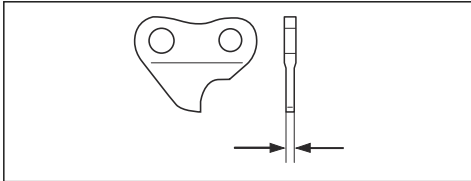

General information about how to sharpen the cutting teeth

Do not use a blunt saw chain. If the saw chain is blunt, you must apply more pressure to push the guide bar through the wood. If the saw chain is very blunt, there will be no wood chips but sawdust.

A sharp saw chain eats through the wood and the wood chips becomes long and thick.

The cutting tooth (A) and the depth gauge (B) together makes the cutting part of the saw chain, the cutter. The difference in height between the two gives the cutting depth (depth gauge setting).

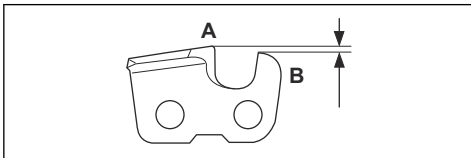

When you sharpen a cutting tooth, think about the following:

- Filing angle.

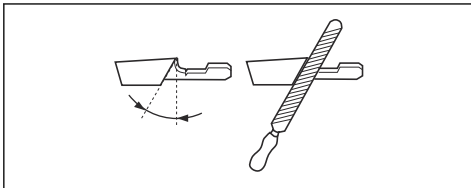

- Cutting angle.

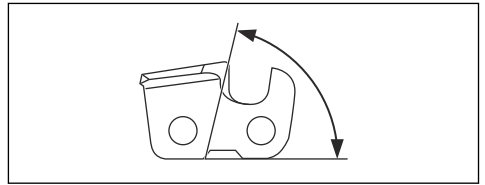

- File position.

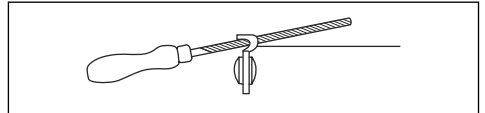

- Round file diameter.

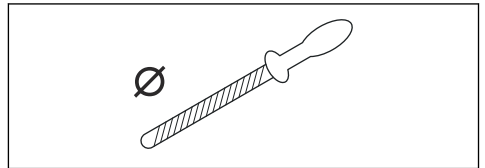

It is not easy to sharpen a saw chain correctly without the correct equipment. Use the recommended file gauge. This will help you to keep maximum cutting performance and the kickback risk at a minimum.



WARNING: The risk of kickback increases a lot if you do not follow the sharpening instructions.

Note: See *Technical data on page 14* for information about sharpening of the saw chain.

To sharpen the cutting teeth

- Use a round file and a file gauge to sharpen the cutting teeth.

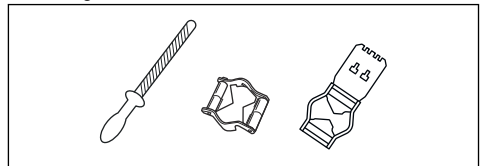

Note: See *Technical data on page 14* for information about which file and gauge that we recommend for your saw chain.

2. Make sure that the saw chain has the correct tension. A saw chain without the correct tension moves from side to side. This does not make it easy to sharpen the saw chain. See *To tension the chain on page 12* for instructions.

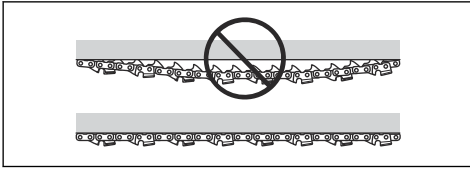

3. Move the file from the inner side of the cutting teeth and out. Decrease the pressure on the pull stroke.

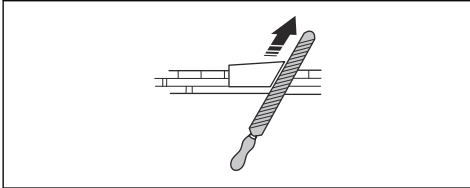

4. Remove filing material on all teeth on one side first.
5. Turn the product around and remove filing material on the other side.
6. Make sure that the all cutting teeth become the same length when you remove filing material.
7. The saw chain is worn out when the cutting teeth is decreased to 4 mm (0.16"). Replace the saw chain.

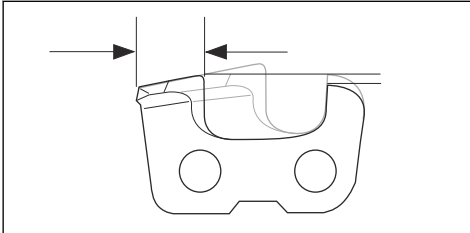

General information about how to adjust the depth gauge setting

The depth gauge setting (C) decreases when you sharpen the cutting tooth (A). To keep maximum cutting performance you must remove filing material from the depth gauge (B) to receive the recommended depth gauge setting. See *Technical data on page 14* for instructions about how to receive the correct depth gauge setting for your saw chain.

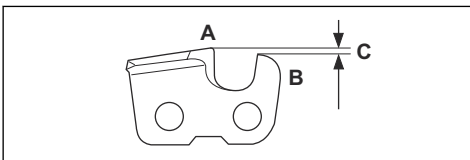

WARNING: The risk of kickback increases if the depth gauge setting is too large!

To adjust the depth gauge setting

Before you adjust the depth gauge setting or sharpen the cutting teeth, See *To sharpen the cutting teeth on page 11*, for instructions. We recommend you to adjust the depth gauge setting after each third operation that you sharpen the cutting teeth.

Note: This recommendation applies only if the length of the cutting teeth does not decrease too much.

We recommend that you use our depth gauge tool to receive the correct depth gauge setting and bevel for the depth gauge.

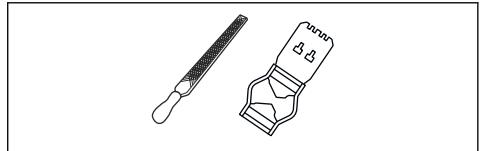

1. Use a flat file and a depth gauge tool to adjust the depth gauge setting. Only use the recommended depth gauge tool to receive the correct depth gauge setting and bevel for the depth gauge.
2. Put the depth gauge tool on the saw chain.

Note: See the package of the depth gauge tool for more information about how to use the tool.

3. Use the flat file to remove the part of the depth gauge that extends through the depth gauge tool.

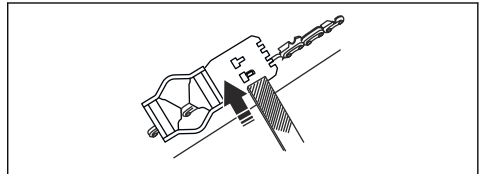

Note: The depth gauge setting is correct when you do not feel resistance as you move the file along the depth gauge tool.

To tension the chain



WARNING: A saw chain with an incorrect tension can derail from the guide bar and cause serious injury or death.

A saw chain becomes longer when you use it. Adjust the saw chain regularly.

1. Loosen the bar nut that hold the clutch cover/chain brake. Use a wrench.

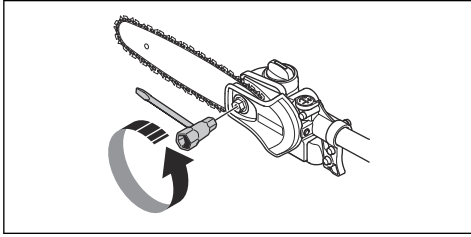

2. Tighten the bar nuts by hand as tightly as you can.
3. Lift the front of the guide bar and turn the chain tensioning screw. Use a wrench.

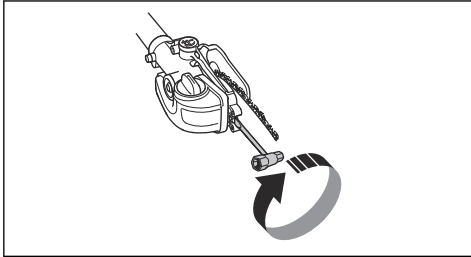

4. Tighten the saw chain until it is tight against the guide bar but still can move easily.
5. Tighten the bar nuts using the wrench and lift the front of the guide bar at the same time.

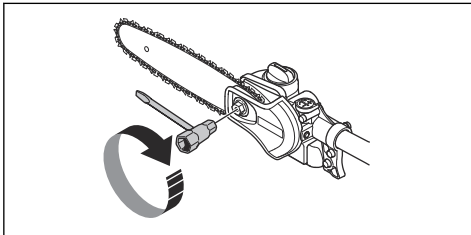

6. Make sure you can pull the saw chain around freely by hand and that it does not hang from the guide bar.

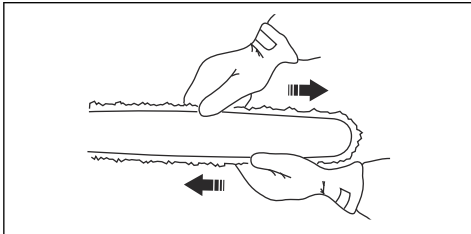

To lubricate cutting equipment



WARNING: Poor lubrication of cutting equipment may cause the chain to snap, which could lead to serious, even fatal injuries.



WARNING: Do not use waste oil! Waste oil is dangerous for persons, the product and for the environment.

Chain oil

- Chain oil must demonstrate good adhesion to the chain and also maintain its flow characteristics regardless of whether it is warm summer or cold winter weather.
- As a chain saw manufacturer we have developed an optimal chain oil which, with its vegetable oil base, is also biodegradable. We recommend the use of our own oil for both maximum chain life and to minimise environmental damage.
- If our own chain oil is not available, standard chain oil is recommended.
- In areas where oil specifically for lubrication of saw chains is unavailable, ordinary EP 90 transmission oil may be used.

The oil pump is preset at the factory to meet most lubrication requirements. A full oil tank will last about half as long as a full tank of fuel. You should therefore check the level of oil in the oil tank regularly to avoid damage to the saw chain and bar that could occur due to lack of lubrication.

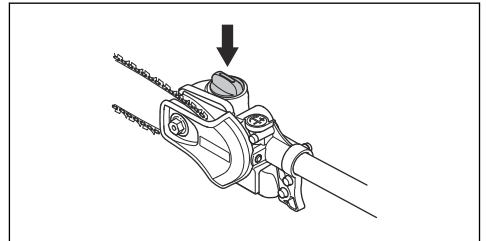

To check the chain lubrication

1. Check the chain lubrication each time you refuel.
Aim the tip of the bar at a light coloured surface about 20 cm (8 inches) away. After 1 minute running at 75% throttle you should see a distinct line of oil on the light surface.

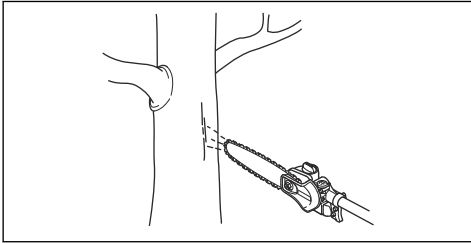

To adjust chain lubrication



WARNING: Stop the engine/motor before you make adjustments to the oil pump.

Turn the adjustment screw for the oil pump. Use a screwdriver or combination wrench.

- Turn the adjuster screw clockwise to increase the oil flow.

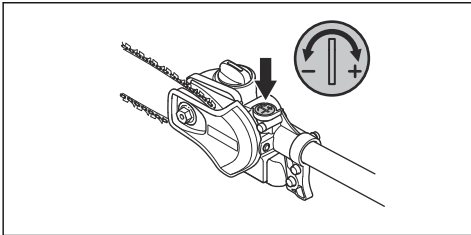

- Turn the adjuster screw anticlockwise to decrease the oil flow.

To do a check if lubrication does not work

1. Check that the oil channel in the bar is not obstructed. Clean if necessary.

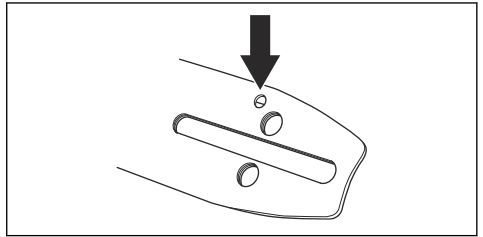

2. Check that the oil channel in the gear housing is clean. Clean if necessary.
3. Check that the bar tip sprocket turns freely. If the chain lubrication system is still not working after carrying out the above checks you should contact your service workshop.

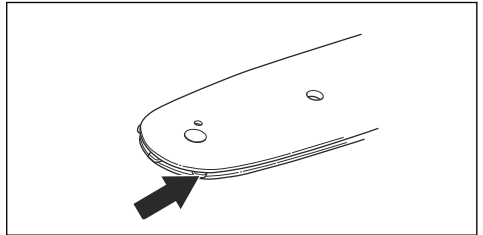

Technical data

Technical data for gasoline operated products

	PA1100
Lubrication system	
Oil tank capacity, l	0.15
Weight	
Weight, kg	1.4
Noise emissions	
Sound power level, measured dB (A)	110
Sound power level, guaranteed L _{WA} dB (A)	111

	PA1100
Noise levels¹	
Equivalent sound pressure level at the operator's ear, measured according to EN ISO 11806 and ISO 22868, dB(A)	
Equipped with approved accessory (original)	94
Vibration levels²	
Equivalent vibration levels ($a_{hv,eq}$) at handles, measured according to EN ISO 22867, m/s ²	
Equipped with approved accessory (original), left/right	3.5/4.6

Technical data for battery operated products

325iLK + Pole pruner attachment PA1100	
Lubrication system	
Oil tank capacity, l	0.15
Weight	
Weight, kg (included Battery BLi200)	3.7+1.4
Noise emissions³	
Sound power level, measured dB (A)	96
Noise levels⁴	
Sound pressure level at the operator's ear, measured according to ISO 22868 dB(A)	
Equipped with approved accessory (original), dB (A)	86
Vibration levels⁵	
Vibration levels at handles, measured according to EN 62841-1, m/s ²	
Equipped with approved accessory (original), left/right	2.4/2.0

Accessories

Guidebar and saw chain combinations

The following combinations are CE approved.

- ¹ Reported data for equivalent sound pressure level for the machine has a typical statistical dispersion (standard deviation) of 1 dB(A).
- ² Reported data for equivalent vibration level has a typical statistical dispersion (standard deviation) of 1 m/s².
- ³ Reported data for sound power level for the machine has a typical statistical dispersion (standard deviation) of 3 dB (A) and has been measured with the original attachment that gives the highest level.
- ⁴ Reported data for sound pressure level for the machine has a typical statistical dispersion (standard deviation) of 3 dB (A) and has been measured with the original attachment that gives the highest level.
- ⁵ Reported data for vibration level has a typical statistical dispersion (standard deviation) of 2 m/s². For comparison of vibrations levels, battery and combustion products use vibration calculator. <https://www.husqvarna.com/uk/services-solutions/vibration-calculator/>.

Guide bar		Saw chain
Length, cm/inch	Pitch, mm/inch	H00
25/10"	6.4/0.25"	
30/12"	6.4/0.25"	

Saw chain filing and file gauge

If you do not know which saw chain you have on your product, turn to your servicing dealer.

Use the recommended file gauge to get the correct filing angles. We recommend you to always use the recommended file gauge to restore the sharpness of the saw chain.

	mm/inch	mm/inch	mm/inch				mm/inch	drive links: cm/inch
H00	6.4/0.25"	1.3/0.05"	4.0/0.16	85°	30°	10°	0.65/0.025"	58:25/10" 64:30/12"

EC Declaration of Conformity

EC Declaration of Conformity - for gasoline operated products

Husqvarna AB, SE-561 82 Huskvarna, Sweden, tel: +46-36-146500, declares that the pole pruner saw, **Husqvarna PA1100**, with serial numbers dating from 2019 onwards (the year is clearly stated on the rating plate, followed by the serial number), comply with the requirements of the COUNCIL'S DIRECTIVE:

- of May 17, 2006 "relating to machinery" **2006/42/EC**
- of June 8, 2011 "restriction of use of certain hazardous substances in electrical and electronic equipment" **2011/65/EU**

The following standards have been applied for Gasoline products:

EN ISO 12100:2010, ISO 11680-1:201, EN 50581:2012

0404, RISE SMP Svensk Maskinprovning AB, Box 7035, SE-750 07 Uppsala, Sweden, has carried out EC type examination in accordance with the machinery directive's (2006/42/EC) article 12, point 3b. The certificate for EC type examination in accordance with annex IV, have the number: **0404/18/2492**

Huskvarna, 2019-06-24



Per Gustafsson, Development Manager (Authorized representative for Husqvarna AB and responsible for technical documentation)

EC Declaration of Conformity - for battery operated products

Husqvarna AB, SE-561 82 Huskvarna, Sweden, tel: +46-36-146500, declares that the pole pruner saw, **Husqvarna PA1100 attachment with power unit Husqvarna 325iLK** with serial numbers dating from 2019 onwards (the year is clearly stated on the rating plate, followed by the serial number), comply with the requirements of the COUNCIL'S DIRECTIVE:

- of May 17, 2006 "relating to machinery" **2006/42/EC**
- of June 8, 2011 "restriction of use of certain hazardous substances in electrical and electronic equipment" **2011/65/EU**

The following standards have been applied for Battery products:

IEC 62841-1:2014, EN ISO 11680-1:2011, EN 50581:2012

0404, RISE SMP Svensk Maskinprovning AB, Box 7035, SE-750 07 Uppsala, Sweden, has carried out EC type

examination in accordance with the machinery directive's (2006/42/EC) article 12, point 3b. The certificate for EC type examination in accordance with annex IV, have the number: **0404/18/2492**

Huskvarna, 2019-06-24



Per Gustafsson, Development Manager (Authorized representative for Husqvarna AB and responsible for technical documentation)

Sommario

Introduzione.....	18	Manutenzione.....	25
Sicurezza.....	19	Dati tecnici.....	31
Montaggio.....	22	Accessori.....	32
Utilizzo.....	23	Dichiarazione di conformità CE.....	34

Introduzione

Descrizione del prodotto

Procediamo costantemente allo sviluppo dei nostri prodotti e ci riserviamo quindi il diritto di apportare, senza alcun preavviso, modifiche riguardanti fra l'altro la forma e l'aspetto esteriore.

Nota: Questo manuale tratta unità a benzina e a batteria.

Uso previsto



AVVERTENZA: Questo accessorio può essere usato solo insieme al prodotto per cui è stato progettato, vedere il capitolo sugli accessori nel manuale dell'operatore del prodotto.

L'accessorio è destinato al solo taglio di rami e rametti.

Panoramica dell'accessorio

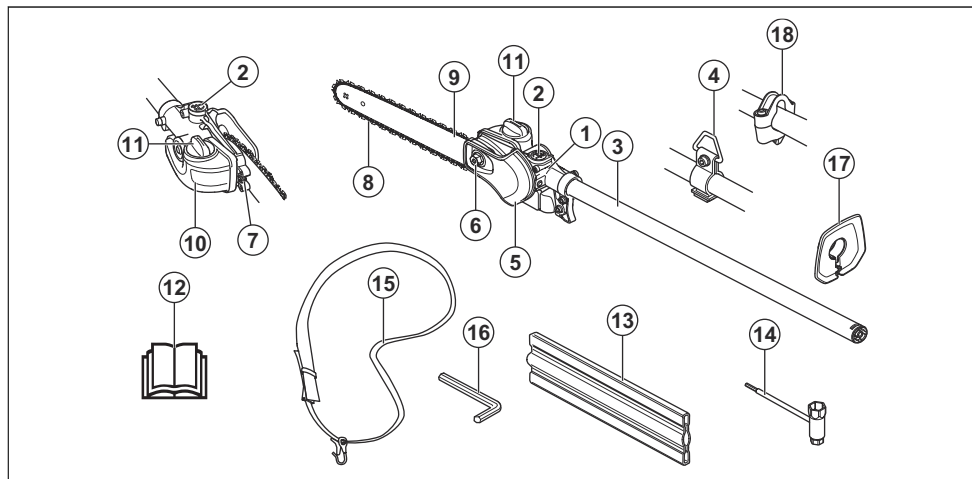

1. Riduttore angolare
2. Vite di regolazione per la lubrificazione della catena
3. Albero (1100 mm)
4. Gancio di sospensione cinghiaggio (24 mm)
5. Carter di protezione per catena
6. Dado della barra
7. Vite tendicatena
8. Catena
9. Barra di guida
10. Serbatoio dell'olio della catena
11. Rifornamento dell'olio per catena
12. Manuale dell'operatore
13. Protezione di trasporto
14. Chiave universale
15. Cinghiaggio
16. Chiave Torx
17. Protezione della mano
18. Gancio di sospensione cinghiaggio (1")

Simboli su accessorio e unità:



L'uso negligente o improprio di questo prodotto può provocare lesioni gravi o mortali all'operatore o a terzi.



Prima di usare l'accessorio, leggere attentamente il manuale dell'operatore e accertarsi di averne compreso il contenuto.



Il presente accessorio è conforme alle direttive CE vigenti.



Indossare sempre cuffie protettive e occhiali protettivi o una visiera.



Utilizzare sempre guanti protettivi omologati.



Usare stivali robusti e antiscivolo.



Tenere le parti del corpo lontano dalle superfici roventi.



Senso di rotazione della catena, tempo di lavoro/al minimo.



Olio della catena.



Direzione della catena.

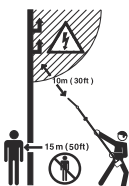

Questo prodotto non è isolato elettricamente. Se il prodotto viene a trovarsi a contatto o nelle vicinanze di cavi conduttori di tensione si può incorrere in lesioni gravi o mortali. L'elettricità può essere condotta da un punto all'altro tramite un cosiddetto arco di tensione. Più la tensione è alta, maggiore è lo spazio attraverso il quale è possibile condurre l'elettricità. L'elettricità può anche essere condotta tramite rami o altri oggetti, particolarmente se bagnati. Mantenere sempre una distanza di almeno 10 m fra la macchina e il cavo conduttore di tensione e/o l'oggetto che si trova a contatto con esso. Se siete obbligati a lavorare con una distanza di sicurezza inferiore, contattare sempre l'azienda distributrice dell'energia per assicurarvi che la tensione sia staccata al momento in cui date inizio al lavoro.

Durante il lavoro l'utilizzatore del prodotto deve accertarsi che non ci siano persone o animali in un raggio di 15 metri.

Nota: I restanti simboli/decalcomanie applicati sul prodotto riguardano particolari requisiti necessari per ottenere la certificazione in alcuni mercati.

Sicurezza

Definizioni di sicurezza

Le avvertenze, le precauzioni e le note sono utilizzate per evidenziare le parti importanti del manuale.



AVVERTENZA: Utilizzato se è presente un rischio di lesioni o morte dell'operatore o di passanti nel caso in cui le istruzioni del manuale non vengano rispettate.



ATTENZIONE: Utilizzato se è presente un rischio di danni al prodotto, ad altri materiali oppure alla zona adiacente nel caso in cui le

istruzioni del manuale non vengano rispettate.

Nota: Utilizzato per fornire ulteriori informazioni necessarie in una determinata situazione.

Istruzioni di sicurezza generali



AVVERTENZA: Leggere le seguenti avvertenze prima di utilizzare il prodotto.

- Prima di usare l'accessorio, leggere attentamente il manuale dell'operatore e accertarsi di averne compreso il contenuto.
- Queste istruzioni integrano le istruzioni fornite con il prodotto. Per altre procedure, fare riferimento alle istruzioni di funzionamento per il prodotto.
- Evitare assolutamente di modificare la versione originale dell'accessorio senza l'autorizzazione del fabbricante. Non utilizzare un accessorio che sembra essere stato modificato da altri e utilizzare sempre gli accessori originali. Modifiche e/o accessori non autorizzati possono causare gravi lesioni personali o mortali all'operatore o a terzi.
- Le norme dei diversi Paesi possono imporre restrizioni all'uso della macchina.
- Esaminare l'oggetto di taglio per escludere la presenza di corpi estranei, quali cavi elettrici, insetti, animali ecc., oppure di elementi che potrebbero danneggiare il gruppo di taglio, ad esempio gli oggetti metallici.
- In caso di collisione con un oggetto o all'insorgere di vibrazioni arrestare il prodotto immediatamente. Se si dispone di un prodotto a benzina, rimuovere il cappuccio dalla candela. Se si dispone di un prodotto azionato a batteria, rimuovere la batteria dal prodotto. Accertarsi che il prodotto non sia danneggiato. Riparare il prodotto se danneggiato.
- Nel caso in cui un oggetto resti incastrato nel gruppo di taglio durante il lavoro, spegnere il motore/motorino e attendere che si arresti completamente prima di pulire il gruppo di taglio.
- Non usare un potatore quando si è stanchi o sotto l'effetto di droga, alcol o farmaci.
- La sovraesposizione alle vibrazioni può causare lesioni neuro-vascolari a chi soffre di cattiva circolazione. In caso di sintomi riferibili a sovraesposizione alle vibrazioni rivolgersi al proprio medico. Esempi di questi sintomi: intorpidimento, perdita di sensibilità, "formicolio", "torpore", dolore, mancanza di forza o riduzione delle forze normali, alterazioni di colore o aspetto della pelle. Tali sintomi si riscontrano generalmente nelle mani, nei polsi e alle dita. Il rischio può aumentare con le basse temperature.

Istruzioni di sicurezza per l'utilizzo

- Non permettere che il prodotto sia utilizzato da bambini.
- Mantenere distanti i non addetti ai lavori. Bambini, animali, assistenti e anche eventuali spettatori devono sempre essere tenuti ad una distanza di sicurezza di 15 metri durante il lavoro. Arrestare immediatamente l'unità nel caso qualcuno si avvicini.
- Non consentire mai ad altri l'utilizzo del prodotto senza accertarsi che abbiano letto e capito il contenuto del manuale dell'operatore.
- Non lavorare mai su una scala, uno sgabello o in altra posizione sollevata da terra che non sia ben fissata.
- Lavorare sempre in posizione sicura e stabile.
- Tenere sempre il prodotto con entrambe le mani. Tenere il prodotto lateralmente rispetto al corpo. Accertarsi di collegare il cinghiaggio al gancio di sospensione.

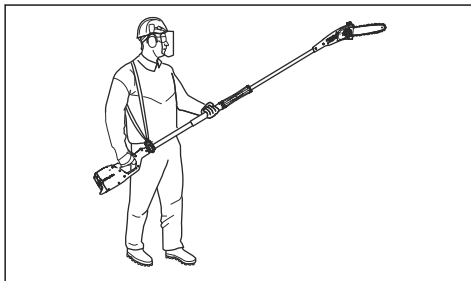

- Usare la mano destra per regolare le impostazioni dell'acceleratore/della leva comando.
- Accertarsi che mani e piedi non tocchino il gruppo di taglio a motore/motorino acceso.
- Una volta spento il motore/motorino, tenere mani e piedi lontani dal gruppo di taglio fino al suo completo arresto.
- Fare attenzione ad eventuali ramoscelli che potrebbero venir lanciati in aria durante l'operazione.
- Mettere sempre il prodotto a terra durante le pause.

Abbigliamento protettivo personale



AVVERTENZA: Leggere le seguenti avvertenze prima di utilizzare il prodotto.

- Utilizzare un elmetto in caso di possibile caduta di oggetti sulla testa.
- Usare cuffie protettive omologate.
- Una lunga esposizione al rumore può comportare lesioni permanenti all'udito. Usare quindi sempre cuffie protettive omologate.
- Usare sempre stivali protettivi antiscivolo.



- Utilizzare sempre abiti da lavoro e pantaloni robusti.
- Non indossare mai abiti troppo ampi o gioielli.
- I capelli non devono scendere al di sotto delle spalle.

Dispositivi di sicurezza sul prodotto

Questa sezione descrive i dispositivi di sicurezza sul prodotto, la loro funzione, i controlli necessari per assicurare che i dispositivi di sicurezza funzionino correttamente.



AVVERTENZA: Non usare mai un prodotto con dispositivi di sicurezza guasti. I dispositivi di sicurezza devono essere controllati secondo quanto descritto in questa sezione. Se il prodotto non supera tutti i controlli, contattare un'officina autorizzata per le necessarie riparazioni.

Istruzioni di sicurezza per la manutenzione



AVVERTENZA: Questo infatti continua a ruotare anche quando viene rilasciato l'acceleratore/leva comando. Se si dispone di un prodotto a benzina, rimuovere il cappuccio dalla candela. Se si dispone di un prodotto azionato a batteria, rimuovere la batteria dal prodotto. Accertarsi che il gruppo di taglio sia completamente fermo prima di eseguire la manutenzione del gruppo.

- Accertarsi che la protezione di trasporto sia collegata correttamente al gruppo di taglio quando il prodotto non è in uso, viene trasportato o è in magazzino.
- Usare sempre dei guanti robusti durante la riparazione del gruppo di taglio. L'attrezzatura di taglio è estremamente affilata e può facilmente causare tagli.
- Conservare il prodotto fuori dalla portata dei bambini.
- Utilizzare esclusivamente ricambi originali per le riparazioni.
- Non usare mai un prodotto difettoso. Eseguire i controlli di sicurezza e attenersi alle istruzioni di manutenzione e riparazione riportate nel presente manuale. Alcuni interventi devono essere eseguiti da personale specializzato.
- Mettere in sicurezza la macchina durante il trasporto.

Istruzioni di sicurezza per l'attrezzatura di taglio



AVVERTENZA: Leggere le seguenti avvertenze prima di utilizzare il prodotto.

- Utilizzare solo la barra di guida/le combinazioni di catena e attrezzature di affilatura raccomandate. Per le istruzioni, fare riferimento a *Manutenzione alla pagina 25*.

- Indossare guanti protettivi quando si maneggia la catena o quando si esegue la manutenzione. Una catena che non si muove può causare anche lesioni.
- Mantenere i denti di taglio ben affilati. Seguire le istruzioni e usare la dima di affilatura consigliata. Una catena danneggiata o mal affilata aumenta il rischio di incidenti.

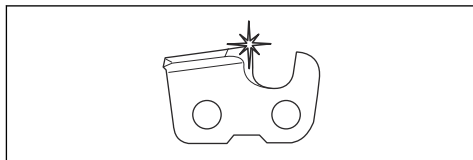

- Mantenere una corretta regolazione dello spessore del truciolo. Seguire le istruzioni, mantenendo la regolazione del limitatore di spessore. Una regolazione del limitatore di spessore troppo grande aumenta il rischio di contraccolpo.

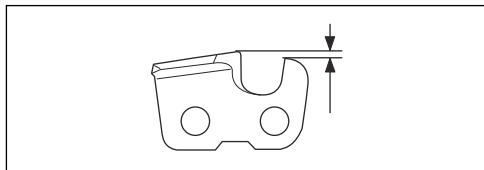

- Assicurarsi che la catena sia correttamente tesa. Se la catena non è serrata contro la barra di guida, la catena può sganciarsi. Una tensione della catena non corretta aumenta l'usura della barra di guida, della catena e del pignone di azionamento della catena. Fare riferimento a *Tensionamento della catena alla pagina 29*.

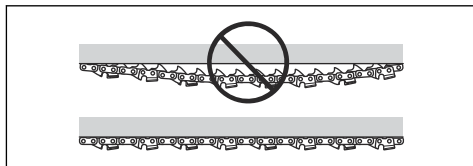

- Eseguire la manutenzione dell'attrezzatura di taglio regolarmente e mantenerla correttamente lubrificata. Se la catena non è correttamente lubrificata, il rischio di usura della barra di guida, della catena e del pignone di azionamento della catena aumenta.

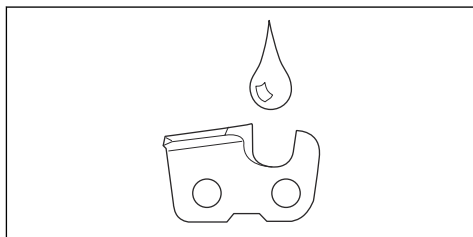

Montaggio

Introduzione



AVVERTENZA: Leggere e comprendere il capitolo sulla sicurezza prima di montare il prodotto.

Montaggio della testa di taglio



ATTENZIONE: Accertarsi che l'albero di trasmissione sull'albero cavo coincida con l'intaglio nella testa di taglio.

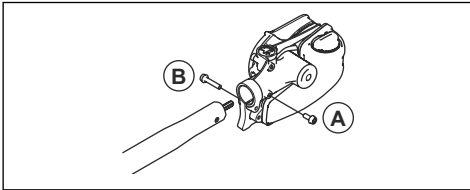

1. Allentare la vite della testa di taglio. (A)
2. Montare la testa di taglio sull'albero in modo che la vite (A) sia di fronte al foro sull'albero come mostrato in figura.
3. Serrare a mano la vite A. Assicurarsi che la vite A entri nel foro dell'albero.
4. Serrare la vite A.
5. Serrare la vite B.

Montaggio di barra e catena

1. Svitare il dado della barra e rimuovere la copertura di protezione.
2. Montare la barra sul bullone della barra. Spingere la lama indietro al massimo. Sistemare la catena sopra il pignone guida e nella scanalatura della barra. Iniziare dal lato superiore della barra.
3. Controllare che i bordi degli attacchi di taglio siano rivolti in avanti, sul lato superiore della barra di guida.

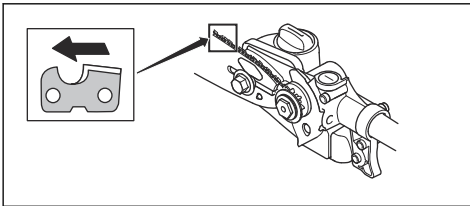

4. Montare il coperchio e individuare il fermo tendicatena (A) nel foro sulla barra. Controllare che le maglie di trascinamento della catena ingranino correttamente nel pignone guida (B) e che la catena sia posizionata nella scanalatura della barra (C). Serrare manualmente il dado della barra.

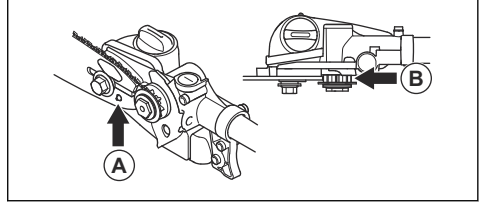

5. Tendere la catena con la vite apposita e la chiave combinata avvitandola in senso orario. La tensione è corretta quando la catena rimane nella scanalatura intorno alla lama.

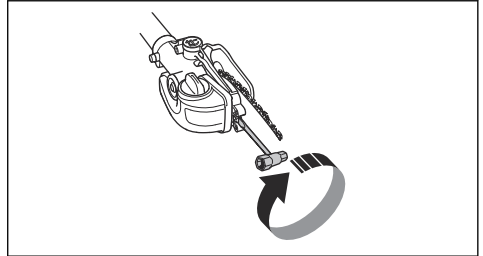

6. La tensione è corretta quando la catena rimane nella scanalatura intorno alla lama ed è possibile farla scorrere con le dita, senza sforzo. Serrare a fondo i dadi con la chiave combinata tenendo sollevata la punta della lama.

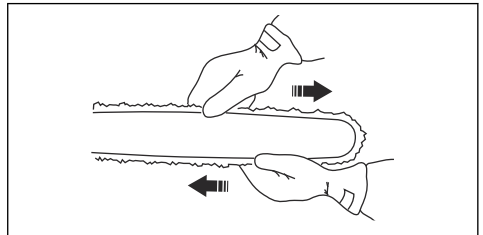

7. Controllare spesso la tensione di una nuova catena fino al termine del rodaggio. Controllare regolarmente la tensione della catena. Una catena correttamente tesa significa migliori caratteristiche di taglio e lunga durata.

Montaggio della protezione

1. Montare la protezione sull'albero. Assicurarsi che la protezione sia montata adiacente alla testa di taglio.

2. Fissare la protezione all'albero con la vite.

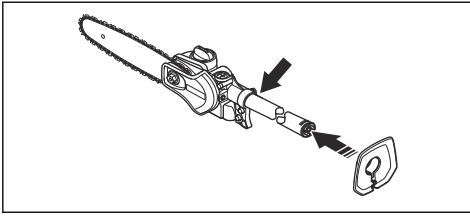

Montaggio dell'anello di sospensione

1. Montare l'anello di sospensione tra l'impugnatura posteriore e l'impugnatura ad anello. Posizionare l'anello di sospensione in modo che il prodotto sia bilanciato e comodo da usare.

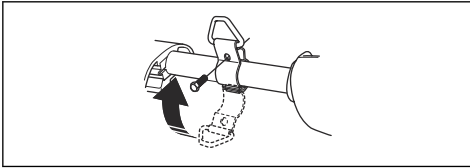

Regolazione del cinghiaggio

Utilizzare sempre il cinghiaggio durante l'utilizzo del prodotto. Il cinghiaggio consente il massimo controllo durante l'utilizzo del prodotto. Il cinghiaggio riduce il rischio di stanchezza per le braccia e la schiena.

1. Indossare il cinghiaggio.
2. Fissare il prodotto al gancio di sospensione del cinghiaggio.
3. Regolare la lunghezza del cinghiaggio fino a quando il gancio non si trova all'incirca all'altezza del fianco destro dell'operatore.

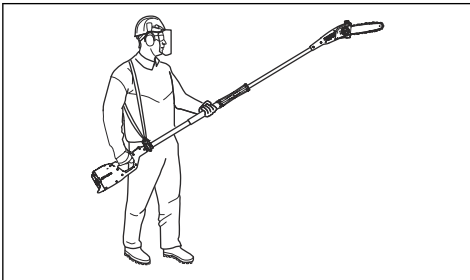

AVVERTENZA: In caso di emergenza, lasciare cadere a terra il prodotto.

Rifornimento di olio

1. Aprire il cappuccio dell'olio sulla parte superiore della testa della barra.

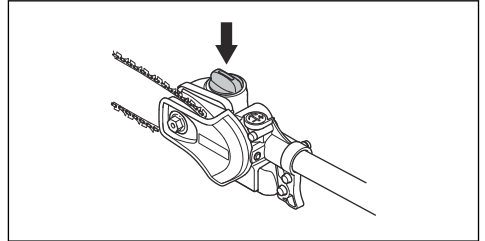

2. Rabboccare con olio per catena.
3. Montare di nuovo il tappo.

Utilizzo

Introduzione



AVVERTENZA: Leggere e comprendere il capitolo sulla sicurezza prima di utilizzare la macchina.

Controlli prima dell'avviamento

1. Controllare l'area di lavoro. Rimuovere gli oggetti che potrebbero venir lanciati in aria.
2. Controllare il gruppo di taglio. Non usare apparecchiature usurate, incrinata o danneggiate

3. Controllare che la macchina sia in perfette condizioni.
4. Controllare che tutti i dadi e le viti siano ben serrati.
5. Verificare che la catena sia adeguatamente lubrificata. Vedere *Lubrificazione dell'attrezzatura di taglio alla pagina 29*.
6. Accertarsi che il gruppo di taglio si arresti quando si preme l'acceleratore o la leva comando.
7. Non utilizzare il prodotto per scopi diversi da quelli previsti.
8. Verificare che l'impugnatura e i dispositivi di sicurezza siano in ordine. Non utilizzare il prodotto se qualche parte è mancante o non corrispondente alle specifiche.

- Per ottenere un equilibrio ottimale, tenere il prodotto il più possibile vicino al corpo.
- Assicurarsi che la punta non tocchi il terreno.
- Non forzare l'operazione, muoversi a una velocità costante, facendo in modo che tutti i rami vengano tagliati lasciando una superficie uniforme.
- Rilasciare l'acceleratore o la leva di comando dopo ogni operazione. Un esercizio prolungato a pieno regime o con l'acceleratore al massimo senza carico può causare gravi danni al motore/motorino.
- Lavorare sempre a pieno regime o con l'acceleratore al massimo.
- Prestare particolare attenzione quando si lavora vicino a linee elettriche aeree. La caduta dei rami può provocare cortocircuiti.
- Quando possibile, posizionarsi in modo da poter eseguire il taglio ad angolo retto rispetto al ramo.

Utilizzo del prodotto



AVVERTENZA: Osservare le norme di sicurezza applicabili per lavorare in prossimità di linee elettriche aeree.



AVVERTENZA: Non posizionarsi sotto un ramo che sta per essere tagliato. Ciò può portare a gravi lesioni personali, anche mortali.



AVVERTENZA: Questo prodotto non è isolato elettricamente. Se il prodotto viene a trovarsi a contatto o nelle vicinanze di linee elettriche ad alta tensione si può incorrere in lesioni gravi o mortali. L'elettricità può essere condotta da un punto all'altro tramite un cosiddetto arco di tensione. Più la tensione è alta, maggiore è lo spazio attraverso il quale è possibile condurre l'elettricità. L'elettricità può anche essere condotta tramite rami o altri oggetti, particolarmente se bagnati. Mantenere sempre una distanza di almeno 10 m fra il prodotto e le linee elettriche ad alta tensione e/o l'oggetto che si trova a contatto con esse. Se siete obbligati a lavorare con una distanza di sicurezza inferiore, contattare sempre l'azienda distributrice dell'energia per assicurarvi che la tensione sia staccata al momento in cui date inizio al lavoro.

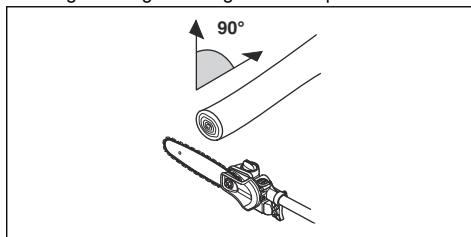

- Non lavorare con l'albero direttamente davanti a sé (come una canna da pesca), in quanto ciò aumenta il peso apparente del gruppo di taglio.

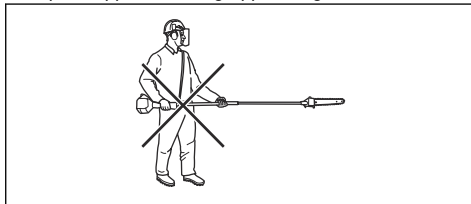

- Tagliare i rami più grandi in sezioni in modo da avere un migliore controllo sul punto di caduta.

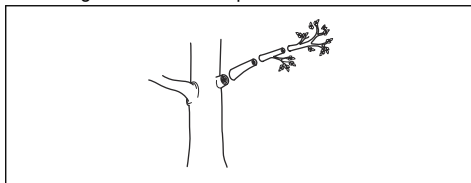

AVVERTENZA: Questo prodotto ha una lunga portata. Accertarsi che non vi siano persone o animali in un raggio di 15 m quando il prodotto è in funzione.



AVVERTENZA: Non azionare mai l'acceleratore o la leva comando senza una visuale completa sul gruppo di taglio.

- Non eseguire mai tagli sulla parte iniziale del ramo per non rallentare la guarigione ed evitare il rischio di proliferazione micotica.

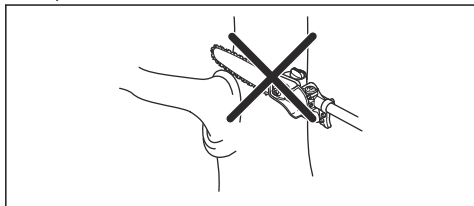

- Utilizzare il fermo alla base della testa di taglio come supporto durante il taglio. In questo modo si evita che il gruppo di taglio "salti" sul ramo.

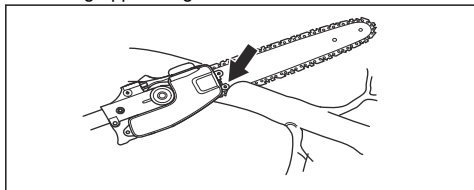

- Effettuare il taglio iniziale sulla parte inferiore del ramo prima del taglio trasversale. In questo modo si eviterà di strappare la corteccia, il che potrebbe rallentare la guarigione e causare danni all'albero. Il taglio non deve essere più profondo di 1/3 dello spessore del ramo per impedire l'inzeppamento. Mantenere la catena in funzione mentre si estrae il gruppo di taglio dal ramo per evitare che si danneggi.

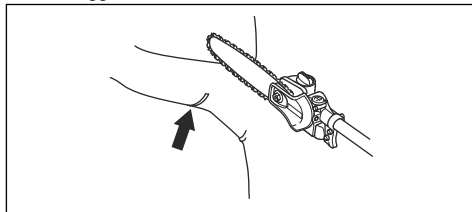

- Usare il cinghiaggio per sostenere il peso della macchina e renderla più facile da usare.
- Assicurarsi di disporre di un supporto stabile e di poter lavorare senza essere ostacolati da rami, pietre e alberi.

Manutenzione

Introduzione

Seguono alcuni consigli di manutenzione. Se avete bisogno di ulteriori informazioni contattate il servizio di assistenza.

Esecuzione degli interventi di manutenzione sull'accessorio

Controllo della catena

Eseguire il controllo della catena quotidianamente.

1. Assicurarsi dell'assenza di incrinature sui rivetti e sulle maglie.

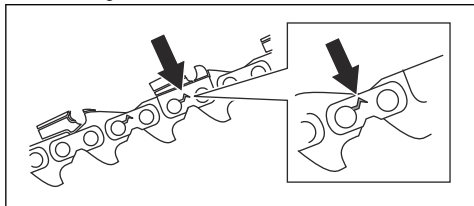

2. Controllare se la catena è rigida.
3. Confrontare la catena in uso con una nuova per valutare se è presente l'usura di maglie e rivetti.
4. Sostituire la catena se mostra uno o più dei suddetti difetti.

5. Sostituire la catena quando la lunghezza dei denti di taglio è scesa a soli 4 mm (0,16 in) a causa dell'usura.

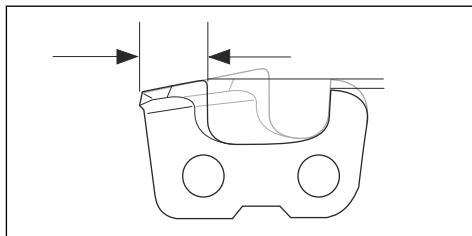

Controllo del pignone guida della catena

1. Controllare regolarmente il livello di usura della rotella di trascinamento. Sostituire se necessario.

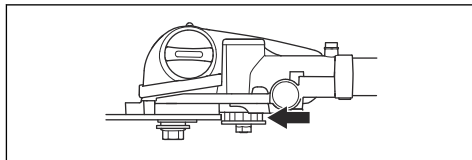

Controllo della barra guida

1. Assicurarsi che il condotto dell'olio non sia ostruito. Pulire se necessario.

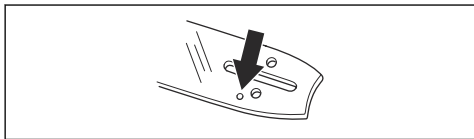

2. Verificare l'eventuale presenza di irregolarità sui bordi della barra di guida. Eliminare le eventuali sbavature utilizzando una lima.

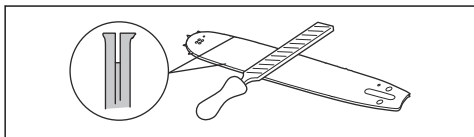

3. Pulire la scanalatura della barra di guida.

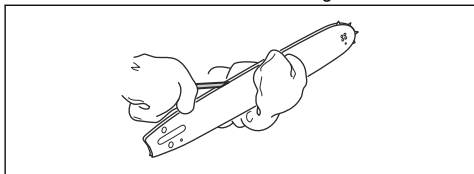

4. Verificare se la scanalatura della barra di guida presenta segni di usura. Sostituire la barra di guida se necessario.

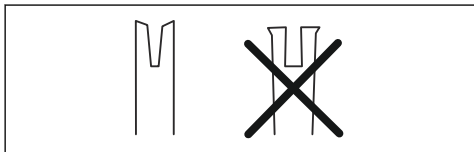

5. Verificare se la punta della barra di guida è irregolare o molto usurata.

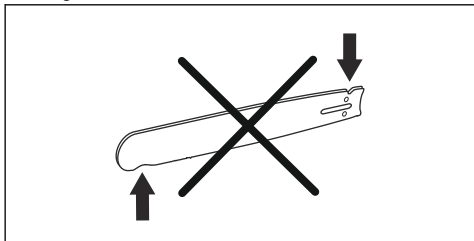

6. Controllare che il rocchetto puntale ruoti liberamente e che il relativo foro di lubrificazione non sia ostruito. Pulire e lubrificare se necessario.

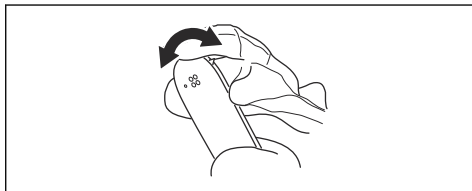

7. Ruotare la barra di guida quotidianamente per prolungarne la durata.

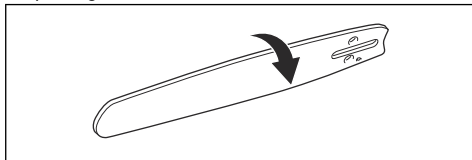

Per affilare la catena

Informazioni sulla barra di guida e la catena

Sostituire la barra di guida se usurata o danneggiata con le combinazioni di barra di guida e catena consigliate. Questo è importante al fine di mantenere le funzioni di sicurezza dell'attrezzatura di taglio. Per un elenco delle combinazioni di barre e catene di ricambio consigliate, vedere *Accessori alla pagina 32*.

- Lunghezza, in/cm.

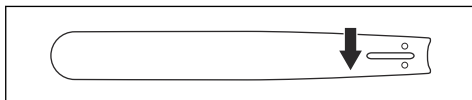

- Numero di denti nel rocchetto puntale (T).

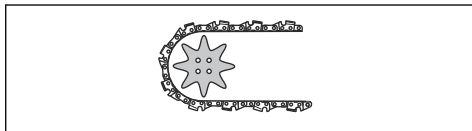

- Passo della catena. La distanza tra le maglie di trascinamento deve essere allineata con quella dei denti sul rocchetto puntale e sul pignone guida.

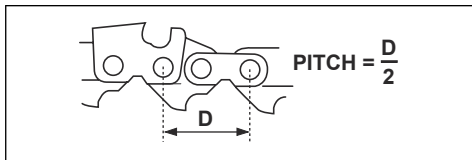

- Numero di maglie di trascinamento (pz). Ogni lunghezza di barra, unita alla partitura della catena e

ai denti della rotella di punta, risulta in un preciso numero di maglie di trascinamento.

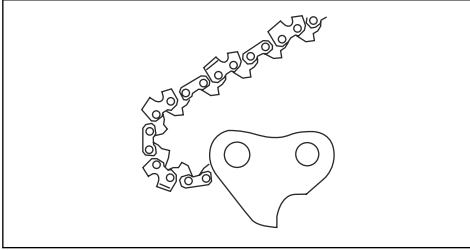

- Larghezza scanalatura della lama (pollici/mm). La scanalatura della barra di guida deve essere allineata con la larghezza delle maglie di trascinamento della catena.

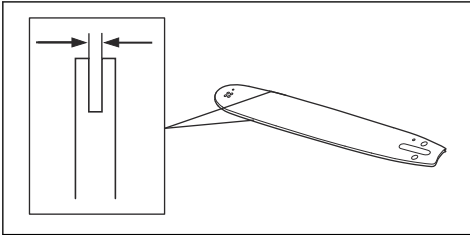

- Foro di lubrificazione della catena e foro del perno tendicatena. La barra di guida deve essere allineata con il prodotto.

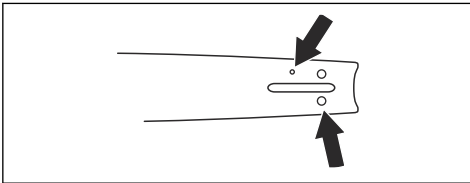

- Larghezza della maglia di trascinamento, mm/pollici

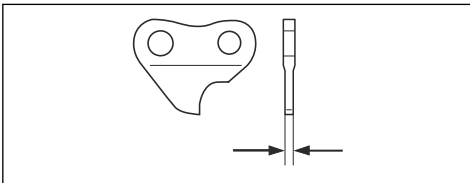

Informazioni generali su come affilare i denti di taglio

Non utilizzare una catena usurata. Se la catena è usurata, è necessario applicare una maggiore pressione per spingere la barra di guida attraverso il legno. Se la

catena è molto usurata, non ci sarà alcun truciolo di legno ma solo polvere di segatura.

Una catena affilata penetra nel legno e i trucioli sono lunghi e spessi.

Il dente di taglio (A) e l'aggetto di spoglia (B) insieme costituiscono la parte tagliente di una catena, il tagliante. La differenza di altezza tra i due rappresenta la profondità di taglio (aggetto di spoglia).

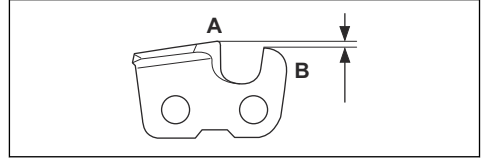

Per l'affilatura di un dente di taglio, tenere in considerazione i seguenti elementi:

- Angolo di affilatura.

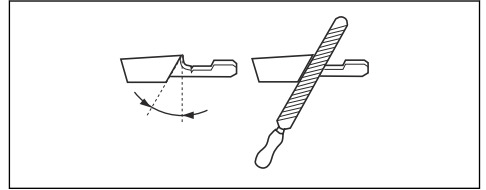

- Angolo di taglio.

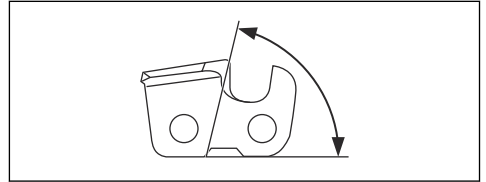

- Posizione della lima.

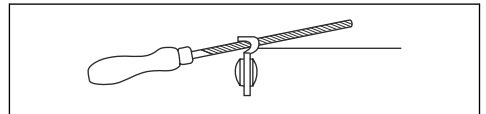

- Diametro della lima tonda.

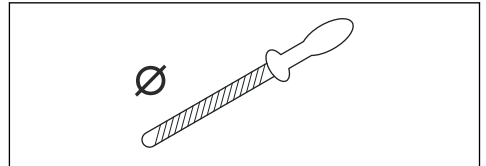

È difficile affilare correttamente una catena senza gli strumenti adatti. Utilizzare la dima di affilatura consigliata. Aiuterà a mantenere sempre le migliori prestazioni di taglio e il rischio di contraccolpo al minimo.



AVVERTENZA: Il rischio di contraccolpo aumenta molto se non vengono seguite le istruzioni di affilatura.

Nota: Per informazioni sull'affilatura della catena, vedere *Dati tecnici alla pagina 31*.

Affilatura dei denti di taglio

1. Utilizzare una lima tonda e una dima di affilatura per affilare i denti di taglio.

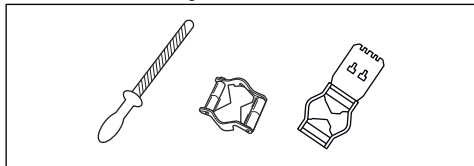

Nota: Vedere *Dati tecnici alla pagina 31* per informazioni sulla dima di affilatura consigliata per la propria catena.

2. Assicurarsi che la catena sia correttamente tesa. Una catena non correttamente tesa si sposta da un lato all'altro. Questo non rende facile affilare la catena. Per le istruzioni, vedere *Tensionamento della catena alla pagina 29*.

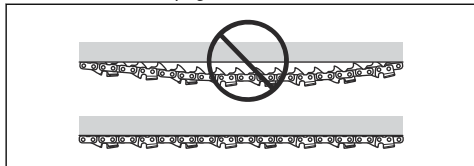

3. Spostare la lima dal lato interno dei denti di taglio ed estrarla. Allentare la pressione sulla lima durante il taglio con catena a tirare.

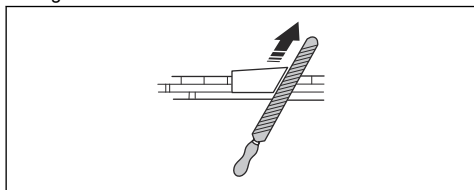

4. Rimuovere il materiale di limatura da tutti i denti dapprima su un lato.
5. Ruotare il prodotto e rimuovere il materiale di limatura dall'altro lato.
6. Assicurarsi che tutti i denti di taglio siano della stessa lunghezza al momento della rimozione del materiale di limatura.

7. La catena è usurata quando i denti di taglio sono lunghi solo 4 mm (0,16"). Sostituire la catena.

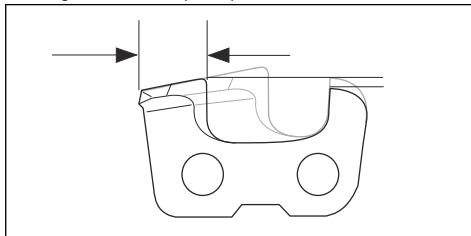

Informazioni generali su come regolare l'aggetto di spoglia

L'aggetto di spoglia (C) diminuisce affilando il dente di taglio (A). Al fine di mantenere sempre le migliori prestazioni di taglio è necessario rimuovere il materiale di limatura dall'aggetto di spoglia (B) per ottenere la regolazione consigliata. Per istruzioni su come ottenere l'aggetto di spoglia corretto per la catena, vedere *Dati tecnici alla pagina 31*.

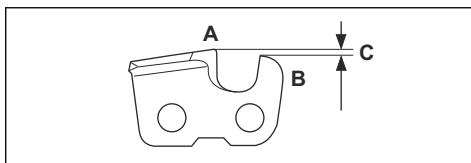

AVVERTENZA: Un aggetto di spoglia troppo grande aumenta il rischio di contraccolpo della catena!

Regolazione dell'aggetto di spoglia

Prima di regolare l'aggetto di spoglia o affilare i denti di taglio, vedere *Affilatura dei denti di taglio alla pagina 28* per le istruzioni. Si raccomanda di regolare l'aggetto di taglio ogni tre affilature dei denti di taglio.

Nota: Questo suggerimento si applica solo nel caso in cui la lunghezza dei denti di taglio non diminuisce troppo.

Si raccomanda l'utilizzo del nostro strumento di misurazione dell'aggetto di taglio che garantisce altezza e angolo corretti.

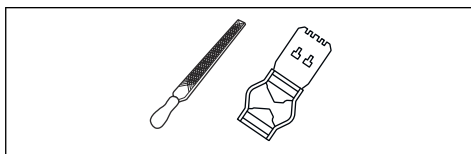

1. Utilizzare una lima piatta e uno strumento di misurazione dell'aggetto di spoglia per questa impostazione. Utilizzare esclusivamente lo strumento di misurazione dell'aggetto di spoglia consigliato che garantisce altezza e angolo corretti.

2. Posizionare lo strumento di misurazione dell'oggetto di spoglia sopra la catena.

Nota: Per ulteriori informazioni sull'utilizzo, vedere la confezione dello strumento di misurazione dell'oggetto di spoglia.

3. Utilizzare la lima piatta per rimuovere la parte di oggetto di spoglia che va oltre lo strumento.

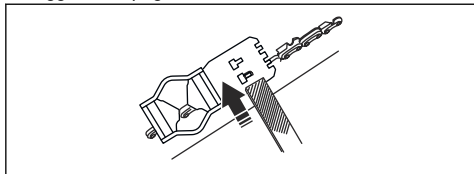

Nota: L'impostazione dell'oggetto di spoglia è corretta quando, facendo scorrere la lima sullo strumento di misurazione, non si incontra alcuna resistenza.

Tensionamento della catena



AVVERTENZA: Una catena senza la tensione corretta può uscire dalla barra di guida e provocare lesioni gravi o letali.

La catena si allunga durante l'utilizzo. Regolare la catena con regolarità.

1. Allentare il dado della barra che supporta il coperchio della frizione/freno della catena. Utilizzare una chiave.

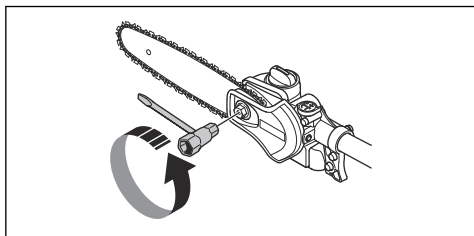

2. Serrare i dadi della barra a mano il più possibile.
3. Sollevare la parte anteriore della barra di guida e girare la vite tendicatena. Utilizzare una chiave.

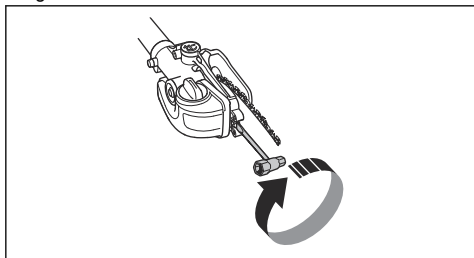

4. Serrare la catena fino a quando non aderisce alla barra di guida ma può ancora muoversi con facilità.

5. Serrare i dadi della barra di guida con la chiave e sollevare contemporaneamente la parte anteriore della barra di guida.

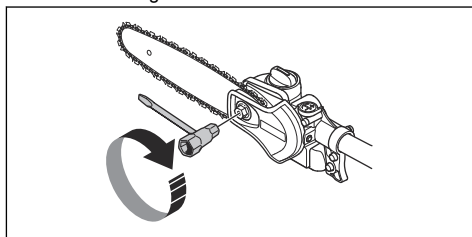

6. Accertarsi che la catena possa essere fatta girare manualmente con facilità e che non si discosti dalla barra di guida.

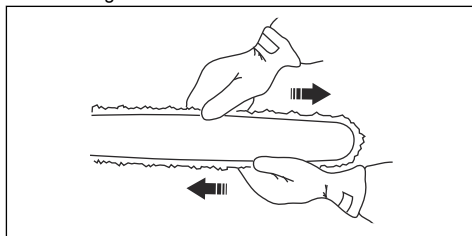

Lubrificazione dell'attrezzatura di taglio



AVVERTENZA: Una lubrificazione insufficiente dell'attrezzatura di taglio provoca la rottura della catena con gravi rischi di lesioni personali anche mortali.



AVVERTENZA: Non riutilizzare l'olio di scarico! L'olio di scarico è dannoso per le persone, il prodotto e per l'ambiente.

Olio per catena

- L'olio per catena deve presentare una buona aderenza e buone proprietà di scorrimento, sia d'estate che d'inverno.
- In qualità di produttori di motoseghe abbiamo messo a punto un olio per catena ottimale e, grazie alla base vegetale, biodegradabile. Consigliamo l'utilizzo del nostro olio per assicurare la massima durata della motosegna e tutelare l'ambiente.
- Qualora il nostro olio per catena non fosse disponibile, utilizzare un comune olio per catene.
- Nelle aree in cui non è disponibile olio specifico per la lubrificazione delle catene, può essere utilizzato olio della trasmissione EP 90 ordinario.

La pompa dell'olio è preimpostata in fabbrica per soddisfare la maggior parte dei requisiti di lubrificazione. Un serbatoio pieno d'olio durerà circa la metà di un serbatoio pieno di carburante. Pertanto, è necessario controllare il livello di olio nel serbatoio dell'olio

regolarmente per evitare di danneggiare la catena e la barra a causa della mancanza di lubrificazione.

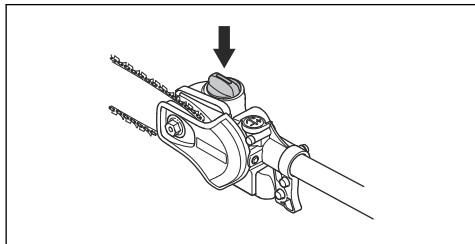

Controllo della lubrificazione della catena

1. Controllare il funzionamento della lubrificazione ad ogni rifornimento. Puntare la barra contro una superficie chiara, da una ventina di centimetri di distanza. Dopo un minuto circa con l'acceleratore al 75%, la superficie chiara dovrà presentare evidenti tracce d'olio.

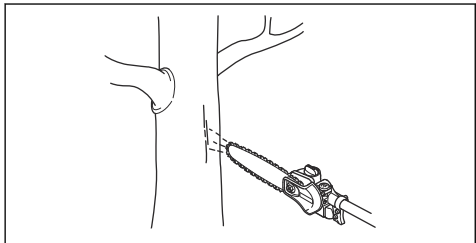

Regolazione della lubrificazione della catena



AVVERTENZA: Arrestare il motore/motorino prima di effettuare le regolazioni alla pompa dell'olio.

Ruotare la vite di regolazione della pompa dell'olio. Utilizzare un cacciavite o una chiave universale.

- Girare la vite di regolazione in senso orario per aumentare il flusso dell'olio.

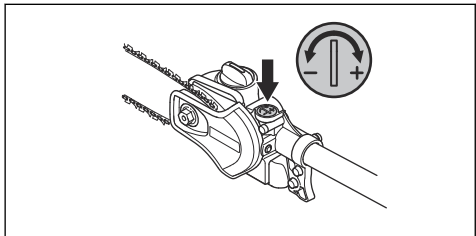

- Girare la vite di regolazione in senso antiorario per diminuire il flusso dell'olio.

Controllo se la lubrificazione non funziona

1. Controllare che il canale di lubrificazione della lama non sia ostruito. Pulire se necessario.

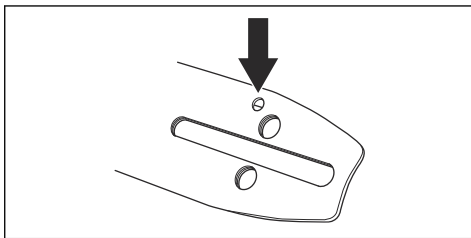

2. Controllare che il canale di lubrificazione della scatola ingranaggi non sia ostruito. Pulire se necessario.
3. Controllare che il rocchetto puntale giri liberamente. Se il sistema di lubrificazione non funziona, nonostante i controlli e gli interventi summenzionati, contattare immediatamente un'officina di assistenza.

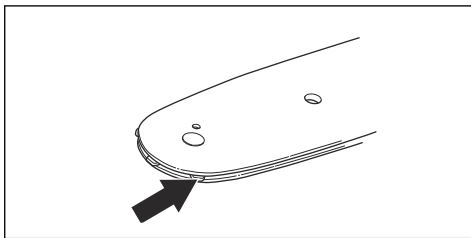

Dati tecnici

Dati tecnici dei prodotti a benzina

	PA1100
Sistema di lubrificazione	
Capacità del serbatoio dell'olio, L	0,15
Peso	
Peso, kg	1,4
Emissioni di rumore	
Livello acustico, misurato dB (A)	110
Livello acustico, garantito L_{WA} dB(A)	111
Livelli di rumorosità⁶	
Livello di pressione acustica equivalente rispetto all'udito dell'operatore, misurato in base alle norme EN ISO 11806 e ISO 22868, [dB(A)]	
Accessorio approvato (originale) in dotazione	94
Livelli di vibrazioni⁷	
Livelli di vibrazione equivalenti ($a_{hv,eq}$) sulle impugnature, misurati in base alle norme EN ISO 22867 in m/s^2	
Accessorio approvato (originale) in dotazione, sinistra/destra	3,5/4,6

Dati tecnici dei prodotti a batteria

325ILK+ gruppo del potatore ad asta PA1100	
Sistema di lubrificazione	
Capacità del serbatoio dell'olio, L	0,15
Peso	
Peso, kg (batteria BLi200 inclusa)	3,7+1,4
Emissioni di rumore⁸	
Livello acustico, misurato dB (A)	96

⁶ I dati riportati per il livello di pressione acustica equivalente del macchinario hanno una dispersione statistica tipica (deviazione standard) di 1 dB (A).

⁷ I dati riportati per il livello di vibrazioni equivalente hanno una dispersione statistica tipica (deviazione standard) di 1 m/s^2 .

⁸ I dati riportati relativi al livello di potenza acustica della macchina hanno una tipica dispersione statistica (deviazione standard) di 3 dB (A) e sono stati misurati con il gruppo di taglio originale che fornisce il massimo livello.

325iLK+ gruppo del potatore ad asta PA1100	
Livelli di rumorosità⁹	
Livello di pressione acustica rispetto all'udito dell'operatore, misurato in base alle norme ISO 22868, dB(A)	
Accessorio approvato (originale) in dotazione, dB (A)	86
Livelli di vibrazioni¹⁰	
Livelli di vibrazioni delle impugnature, misurati in base alla norma EN 62841-1, m/s ²	
Accessorio approvato (originale) in dotazione, sinistra/destra	2,4/2,0

Accessori

Combinazioni di barra di guida e catena





Combinazioni omologate CE.

Barra guida		Catena
Lunghezza, cm/pollici	Passo, mm/pollici	H00
25/10"	6,4/0,25"	
30/12"	6,4/0,25"	

Affilatura della catena e dima di affilatura

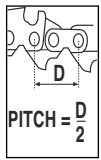
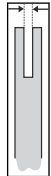
Se non si conosce qual è la catena sul proprio prodotto, rivolgersi al centro di assistenza.

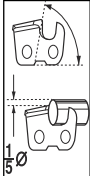
Usare la dima di affilatura consigliata per ottenere gli angoli corretti. Si raccomanda di usare sempre la dima di affilatura per affilare la catena.

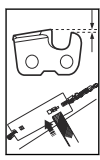
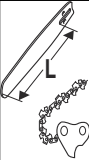
							
mm/pollici	mm/pollici	mm/pollici				mm/pollici	maglie di trascina-mento: cm/pollici

⁹ I dati riportati relativi al livello di pressione acustica della macchina hanno una tipica dispersione statistica (deviazione standard) di 3 dB (A) e sono stati misurati con il gruppo di taglio originale che fornisce il massimo livello.

¹⁰ I dati riportati relativi al livello di vibrazioni hanno una tipica dispersione statistica (deviazione standard) di 2 m/s². Per il confronto dei livelli di vibrazioni, della batteria e dei prodotti a combustione, utilizzare il calcolatore delle vibrazioni. <https://www.husqvarna.com/uk/services-solutions/vibration-calculator/>.

H0 0	6,4/0,25"	1,3/0,05"	4,0/0,16	85°	30°	10°	0,65/0,025"	58:25/10" 64:30/12"
---------	-----------	-----------	----------	-----	-----	-----	-------------	------------------------

Dichiarazione di conformità CE

Dichiarazione di conformità CE - per prodotti a benzina

Husqvarna AB, SE-561 82 Huskvarna, Svezia, tel.: +46-36-146500, dichiara con la presente che il potatore ad asta **Husqvarna PA1100**, a partire dai numeri di serie dal 2019 (l'anno viene evidenziato nella targhetta dati di funzionamento seguita dal numero di serie) è conforme alle disposizioni della DIRETTIVA DEL CONSIGLIO:

- del 17 maggio 2006 "sulle macchine" **2006/42/CE**
- dell'8 giugno 2011 sulla "restrizione dell'uso di determinate sostanze pericolose nelle apparecchiature elettriche ed elettroniche" **2011/65/UE**

Per i prodotti a benzina sono stati applicati i seguenti standard:

EN ISO 12100:2010, ISO 11680-1:201, EN 50581:2012

0404, RISE SMP Svensk Maskinprovning AB, Box 7035, SE-750 07 Uppsala, Svezia, ha eseguito il controllo tipo CE in base alla Direttiva Macchine (2006/42/CE) articolo 12, punto 3b. Il certificato-tipo CE in base all'allegato IV, reca il numero: **0404/18/2492**

Huskvarna, 2019-06-24



Per Gustafsson, Responsabile sviluppo (rappresentante autorizzato per Husqvarna AB e responsabile della documentazione tecnica).

Dichiarazione di conformità CE - per prodotti a batteria

Husqvarna AB, SE-561 82 Huskvarna, Svezia, tel.: +46-36-146500, dichiara con la presente che l'accessorio PA1100 del potatore ad asta **Husqvarna con gruppo di potenza Husqvarna 325iLK** a partire dai numeri di serie del 2019 (l'anno viene evidenziato nella targhetta dati di funzionamento seguita dal numero di serie), è conforme alle disposizioni della DIRETTIVA DEL CONSIGLIO:

- del 17 maggio 2006 "sulle macchine" **2006/42/CE**
- dell'8 giugno 2011 sulla "restrizione dell'uso di determinate sostanze pericolose nelle apparecchiature elettriche ed elettroniche" **2011/65/UE**

Per i prodotti a batteria sono stati applicati i seguenti standard:

IEC 62841-1:2014, EN ISO 11680-1:2011, EN 50581:2012

0404, RISE SMP Svensk Maskinprovning AB, Box 7035, SE-750 07 Uppsala, Svezia, ha eseguito il controllo tipo CE in base alla Direttiva Macchine (2006/42/CE) articolo 12, punto 3b. Il certificato-tipo CE in base all'allegato IV, reca il numero: **0404/18/2492**

Huskvarna, 2019-06-24



Per Gustafsson, Responsabile sviluppo (rappresentante autorizzato per Husqvarna AB e responsabile della documentazione tecnica).

Περιεχόμενα

Εισαγωγή.....	35	Συντήρηση.....	42
Ασφάλεια.....	36	Τεχνικά στοιχεία.....	48
Συναρμολόγηση.....	39	Αξεσουάρ.....	50
Λειτουργία.....	41	Δήλωση Συμμόρφωσης ΕΚ.....	51

Εισαγωγή

Περιγραφή προϊόντος

Εφαρμόζουμε μια πολιτική συνεχούς ανάπτυξης προϊόντων και, συνεπώς, διατηρούμε το δικαίωμα να προβούμε σε τροποποιήσεις στο σχεδιασμό και την εμφάνιση των προϊόντων χωρίς προειδοποίηση.

Περιεχόμενα Αυτό το εγχειρίδιο καλύπτει τις μονάδες παροχής ισχύος που λειτουργούν με βενζίνη και μπαταρία.

Προβλεπόμενη χρήση



ΠΡΟΕΙΔΟΠΟΙΗΣΗ: Αυτό το παρελκόμενο επιτρέπεται να χρησιμοποιείται μόνο σε συνδυασμό με το προβλεπόμενο προϊόν. Ανατρέξτε στο κεφάλαιο για τα αξεσουάρ στο Εγχειρίδιο χρήσης του προϊόντος.

Αυτό το παρελκόμενο είναι σχεδιασμένο μόνο για την κοπή μεγάλων και μικρών κλαδιών.

Επισκόπηση παρελκόμενου

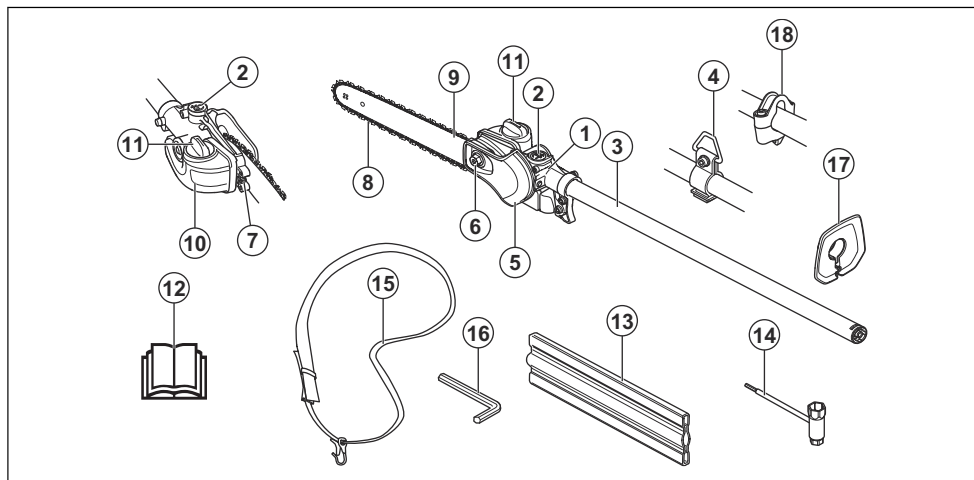

1. Κωνικό γράναζι
2. Βίδα ρύθμισης λίπανσης αλυσίδας
3. Αξονας (1100 mm)
4. Γάντζος στήριξης εξάρτησης (24 mm)
5. Προστατευτικό κάλυμμα αλυσίδας πριονιού
6. Παξιμάδι λάμας
7. Βίδα τετνώματος αλυσίδας
8. Αλυσίδα πριονιού
9. Λάμα οδήγησης
10. Ντεπόζιτο λαδιού αλυσίδας
11. Πλήρωση με λάδι αλυσίδας
12. Εγχειρίδιο χρήσης
13. Προστατευτικό μεταφοράς
14. Γερμανοπολύγωνο κλειδί
15. Εξάρτηση
16. Κλειδί Torx
17. Προστατευτικό χεριού
18. Γάντζος στήριξης εξάρτησης (1")

Σύμβολα στο παρελκόμενο και στη μονάδα παροχής ισχύος



Η απρόσεκτη ή λανθασμένη χρήση αυτού του προϊόντος μπορεί να προκαλέσει σοβαρό ή ακόμα και θανατηφόρο τραυματισμό του χειριστή ή άλλων ατόμων.



Διαβάστε το εγχειρίδιο χρήσης προσεκτικά και βεβαιωθείτε ότι έχετε κατανοήσει τις οδηγίες προτού χρησιμοποιήσετε το παρελκόμενο.



Αυτό το παρελκόμενο συμμορφώνεται με τις ισχύουσες οδηγίες ΕΚ.



Πρέπει να φοράτε πάντα εγκεκριμένα προστατευτικά ακοής και προστατευτικά γυαλιά ή προστατευτικό γείσο.



Φοράτε πάντα εγκεκριμένα προστατευτικά γάντια.



Πρέπει να φοράτε ανθεκτικές, αντιολισθητικές μπότες.



Φροντίστε να κρατήσετε όλα τα μέρη του σώματος σας μακριά από καυτές επιφάνειες.



Κατεύθυνση περιστροφής της αλυσίδας πριονιού, χρόνος λειτουργίας/ρελαντί.



Λάδι αλυσίδας.



Κατεύθυνση αλυσίδας.

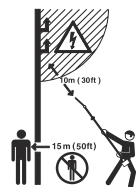

Αυτό το προϊόν δεν διαθέτει ηλεκτρική μόνωση. Εάν το προϊόν ακουμπήσει ή πλησιάσει σε ηλεκτρικές γραμμές υψηλής τάσης μπορεί να προκληθεί θάνατος ή σοβαρός τραυματισμός. Το ηλεκτρικό ρεύμα μπορεί να "μεταπηδήσει" από ένα σημείο σε ένα άλλο με τη δημιουργία ηλεκτρικού τόξου. Όσο υψηλότερη είναι η τάση, τόσο μεγαλύτερη είναι η απόσταση που μπορεί να υπερπηδήσει το ηλεκτρικό ρεύμα. Το ηλεκτρικό ρεύμα μπορεί επίσης να περάσει μέσα από κλαδιά ή άλλα αντικείμενα, ειδικά εάν είναι βρεγμένα. Διατηρείτε πάντα απόσταση τουλάχιστον 10 m ανάμεσα στο μηχάνημα και σε ηλεκτρικές γραμμές υψηλής τάσης ή/και αντικείμενα που ακουμπούν σε αυτές. Εάν πρέπει να εργαστείτε εντός αυτής της απόστασης ασφαλείας πρέπει πάντα να επικοινωνείτε με την αντίστοιχη επιχείρηση ηλεκτρισμού για να βεβαιωθείτε ότι έχει απενεργοποιηθεί η τροφοδοσία προτού ξεκινήσετε την εργασία σας.

Ο χειριστής του προϊόντος θα πρέπει, κατά τη διάρκεια της εργασίας του, να διασφαλίζει ότι δεν πλησιάζουν άνθρωποι ή ζώα σε απόσταση μικρότερη από 15 μέτρα από το προϊόν.

Περιεχόμενα Άλλα σύμβολα/σήματα που υπάρχουν στο προϊόν αναφέρονται σε ειδικές απαιτήσεις πιστοποίησης για συγκεκριμένες αγορές.

Ασφάλεια

Ορισμοί για την ασφάλεια

Για την επισήμανση ειδικών σημαντικών τμημάτων του εγχειριδίου χρησιμοποιούνται προειδοποιήσεις, συστάσεις προσοχής και σημειώσεις.



ΠΡΟΕΙΔΟΠΟΙΗΣΗ: Χρησιμοποιείται όταν υπάρχει κίνδυνος τραυματισμού ή θανάτου του χειριστή ή άλλων παριστάμενων ατόμων, αν δεν τηρηθούν οι οδηγίες που παρέχονται στο εγχειρίδιο.



ΠΡΟΣΟΧΗ: Χρησιμοποιείται όταν υπάρχει κίνδυνος πρόκλησης ζημιάς στο προϊόν, σε άλλα υλικά ή στον παρακείμενο χώρο, αν δεν τηρηθούν οι οδηγίες που παρέχονται στο εγχειρίδιο.

Περιεχόμενα Χρησιμοποιείται για παροχή περισσότερων πληροφοριών, οι οποίες χρειάζονται σε μια δεδομένη κατάσταση.

Γενικές οδηγίες ασφαλείας



ΠΡΟΕΙΔΟΠΟΙΗΣΗ: Προτού χρησιμοποιήσετε το προϊόν, διαβάστε τις παρακάτω προειδοποιητικές οδηγίες.

- Διαβάστε το εγχειρίδιο χρήσης προσεκτικά και βεβαιωθείτε ότι έχετε κατανοήσει τις οδηγίες προτού χρησιμοποιήσετε το παρελκόμενο.
- Αυτές οι οδηγίες συμπληρώνουν τις οδηγίες που συμπεριλαμβάνονται στο προϊόν. Για άλλες διαδικασίες, ανατρέξτε στις οδηγίες λειτουργίας του προϊόντος.
- Δεν επιτρέπονται, σε καμία περίπτωση, τροποποιήσεις στη σχεδίαση του παρελκόμενου χωρίς την έγκριση του κατασκευαστή. Μην χρησιμοποιείτε παρελκόμενα που φαίνεται ότι έχουν τροποποιηθεί από άλλους. Φροντίστε να χρησιμοποιείτε πάντα γνήσια αξεσουάρ. Η μη εξουσιοδοτημένη εκτέλεση τροποποιήσεων ή/και η χρήση μη γνήσιων αξεσουάρ μπορεί να οδηγήσει σε σοβαρό προσωπικό τραυματισμό ή θάνατο του χειριστή ή άλλων ατόμων.
- Μπορεί να υπάρχουν εθνικοί κανονισμοί που περιορίζουν τη χρήση του προϊόντος.

Οδηγίες ασφαλείας για τη λειτουργία

- Μην επιτρέπετε ποτέ σε παιδιά να χρησιμοποιούν το προϊόν.
- Κρατήστε σε απόσταση μη εξουσιοδοτημένα άτομα. Παιδιά, ζώα, παριστάμενα άτομα και βοηθοί θα πρέπει να παραμένουν εκτός της ζώνης ασφαλείας των 15 μέτρων κατά τη διάρκεια της εργασίας. Εάν πλησιάσει κάποιος, απενεργοποιήστε αμέσως το προϊόν.
- Μην επιτρέπετε ποτέ σε άλλα άτομα να χρησιμοποιούν το προϊόν χωρίς να έχετε προηγουμένως διασφαλίσει ότι έχουν διαβάσει και κατανοήσει το περιεχόμενο του εγχειριδίου χρήσης.
- Μην εργάζεστε ποτέ σε σκάλα, σκαμνί ή άλλη ανυψωμένη θέση η οποία δεν είναι απόλυτα ασφαλής.
- Εξασφαλίστε πάντοτε μια ασφαλή και σταθερή θέση εργασίας.
- Κρατάτε πάντα το προϊόν και με τα δύο χέρια. Φροντίστε να κρατάτε το προϊόν στο πλάι του

σώματός σας. Φροντίστε να συνδέσετε την εξάρτηση στον γάντζο στήριξης της εξάρτησης.

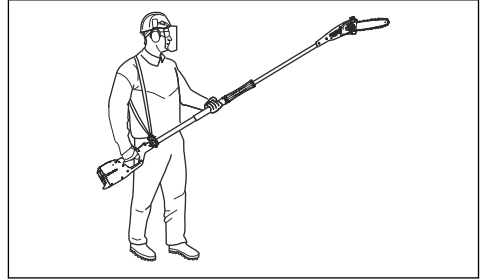

- Χρησιμοποιήστε το δεξι σας χέρι για τον έλεγχο του γκαζιού/της σκανδάλης γκαζιού.
- Βεβαιωθείτε ότι τα χέρια και τα πόδια σας δεν πλησιάζουν στο παρελκόμενο κοπής όταν λειτουργεί ο κινητήρας/το μοτέρ.
- Όταν σβήνετε τον κινητήρα/το μοτέρ, δεν πρέπει να πλησιάζετε τα χέρια και τα πόδια σας στο παρελκόμενο κοπής μέχρι αυτό να ακινητοποιηθεί πλήρως.
- Προσέχετε για κομμένα υπολείμματα κλαδιών που μπορεί να εκσφενδονιστούν κατά το κόψιμο.
- Πρέπει πάντα να τοποθετείτε το προϊόν στο έδαφος όταν δεν το χρησιμοποιείτε.
- Ελέγξτε την περιοχή εργασίας για ξένα αντικείμενα όπως ηλεκτρικά καλώδια, έντομα, ζώα κ.λπ. ή για άλλα αντικείμενα που μπορεί να προκαλέσουν ζημιά στο παρελκόμενο κοπής, όπως μεταλλικά αντικείμενα.
- Σε περίπτωση πρόσκρουσης σε ξένο αντικείμενο ή ύπαρξης κραδασμών, διακόψτε αμέσως τη λειτουργία του μηχανήματος. Εάν διαθέτετε ένα βενζινοκίνητο προϊόν, αποσυνδέστε το καπάκι του μπουζι από το μπουζί. Εάν διαθέτετε ένα προϊόν που λειτουργεί με μπαταρία, αφαιρέστε την μπαταρία από το προϊόν. Βεβαιωθείτε το προϊόν δεν έχει υποστεί ζημιά. Αν το προϊόν υποστεί ζημιά, επισκευάστε το.
- Αν μαγκώσει οτιδήποτε στο παρελκόμενο κοπής ενώ εργάζεστε, σβήστε τον κινητήρα/το μοτέρ και περιμένετε να ακινητοποιηθεί πλήρως προτού καθαρίσετε το παρελκόμενο κοπής.
- Μην χρησιμοποιείτε το κλαδευτήρι όταν είστε κουρασμένοι ή υπό την επήρεια ναρκωτικών, αλκοόλ ή φαρμάκων.
- Η υπερέκθεση σε κραδασμούς μπορεί να προκαλέσει βλάβη στο κυκλοφορικό ή νευρικό σύστημα σε άτομα με βεβαρημένο κυκλοφορικό. Αν αισθανθείτε συμπτώματα υπερέκθεσης σε κραδασμούς, επικοινωνήστε με το γιατρό σας. Παραδείγματα τέτοιων συμπτωμάτων είναι το μούδιασμα, η απώλεια αίσθησης, οι σουβλιές, ο πόνος, η μυϊκή ατονία και η αλλαγή στο χρώμα ή την κατάσταση του δέρματος. Τα συμπτώματα αυτά συνήθως εμφανίζονται στα δάχτυλα, τις παλάμες ή τους καρπούς. Ο κίνδυνος αυξάνεται σε χαμηλές θερμοκρασίες.

Προσωπικός εξοπλισμός προστασίας

παρελκόμενο κοπής, πρέπει να βεβαιώσετε ότι έχει ακινητοποιηθεί πλήρως.



ΠΡΟΕΙΔΟΠΟΙΗΣΗ: Προτού χρησιμοποιήσετε το προϊόν, διαβάστε τις παρακάτω προειδοποιητικές οδηγίες.

- Χρησιμοποιήστε κράνος εάν υπάρχει πιθανότητα να πέσουν αντικείμενα πάνω σας.
- Χρησιμοποιείτε εγκεκριμένα προστατευτικά ακοής.
- Η μακροχρόνια έκθεση στο θόρυβο μπορεί να προκαλέσει μόνιμη βλάβη στην ακοή. Χρησιμοποιείτε πάντα εγκεκριμένα προστατευτικά ακοής.
- Πρέπει πάντα να φοράτε αντιολισθητικές μπότες προστασίας.



- Πρέπει πάντα να φοράτε ρούχα εργασίας και μακριά παντελόνια από ανθεκτικό ύφασμα.
- Μην φοράτε ποτέ χαλαρά ρούχα ή κοσμήματα.
- Βεβαιωθείτε ότι τα μαλλιά σας δεν φτάνουν πιο κάτω από το ύψος των ώμων.

Συσκευές ασφαλείας στο προϊόν

Αυτή η ενότητα περιγράφει τις συσκευές ασφαλείας που υπάρχουν στο προϊόν, το σκοπό τους και τον τρόπο διεξαγωγής των ελέγχων, προκειμένου να διασφαλίζεται η σωστή λειτουργία των συσκευών ασφαλείας.



ΠΡΟΕΙΔΟΠΟΙΗΣΗ: Μην χρησιμοποιείτε ποτέ ένα προϊόν που έχει ελαττωματικές συσκευές ασφαλείας. Οι συσκευές ασφαλείας πρέπει να ελέγχονται με τον τρόπο που περιγράφεται σε αυτήν την ενότητα. Αν το προϊόν δεν ολοκληρώσει επιτυχώς οποιονδήποτε από αυτούς τους ελέγχους, επικοινωνήστε με τον αντιπρόσωπο σέρβις για επίσκεψη.

Οδηγίες ασφαλείας για τη συντήρηση



ΠΡΟΕΙΔΟΠΟΙΗΣΗ: Το παρελκόμενο κοπής εξακολουθεί να περιστρέφεται ακόμα και αφού αφήσετε το γκάζι/τη σκανδάλη γκαζιού. Εάν διαθέτετε ένα βενζινοκίνητο προϊόν, απουσδέστε το καπάκι του μπουζι από το μπουζί. Εάν διαθέτετε ένα προϊόν που λειτουργεί με μπαταρία, αφαιρέστε την μπαταρία από το προϊόν. Προτού εκτελέσετε οποιαδήποτε εργασία συντήρησης στο

- Βεβαιωθείτε ότι το προστατευτικό μεταφοράς είναι συνδεδεμένο σωστά στο παρελκόμενο κοπής όταν το προϊόν δεν χρησιμοποιείται, μεταφέρεται ή είναι αποθηκευμένο.
- Πρέπει πάντα να φοράτε ανθεκτικά γάντια όταν επισκευάζετε το παρελκόμενο κοπής. Ο εξοπλισμός κοπής είναι εξαιρετικά αιχμηρός και μπορεί εύκολα να προκαλέσει τραυματισμούς.
- Αποθηκεύστε το προϊόν μακριά από παιδιά.
- Χρησιμοποιείτε μόνο γνήσια ανταλλακτικά για τις επισκευές.
- Μην χρησιμοποιείτε ποτέ το προϊόν εάν παρουσιάζει πρόβλημα. Εκτελείτε όλους τους ελέγχους ασφαλείας και τηρείτε τις οδηγίες συντήρησης και επισκευής που αναφέρονται στο παρόν γχειρίδιο. Μερικά μέτρα συντήρησης και επισκευής πρέπει να εκτελούνται από εκπαιδευμένο και ειδικευμένο προσωπικό.
- Πρέπει να ασφαλίσετε το μηχάνημα κατά τη μεταφορά.

Οδηγίες ασφαλείας για τον εξοπλισμό κοπής



ΠΡΟΕΙΔΟΠΟΙΗΣΗ: Προτού χρησιμοποιήσετε το προϊόν, διαβάστε τις παρακάτω προειδοποιητικές οδηγίες.

- Χρησιμοποιείτε μόνο τους συνιστώμενους συνδυασμούς λάμας οδηγησης/αλυσίδας πριονιού και εξοπλισμού ακονίσματος. Για οδηγίες, ανατρέξτε στην ενότητα *Συντήρηση στη σελίδα 42*.
- Όταν χρησιμοποιείτε ή εκτελείτε εργασίες συντήρησης στην αλυσίδα του πριονιού, πρέπει να φοράτε προστατευτικά γάντια. Μια αλυσίδα πριονιού που δεν κινείται μπορεί επίσης να προκαλέσει τραυματισμούς.
- Διατηρείτε τα κοπτικά δόντια σωστά ακονισμένα. Φροντίστε να ακολουθείτε τις οδηγίες και να χρησιμοποιείτε τον συνιστώμενο οδηγό ακονίσματος. Μια αλυσίδα πριονιού που έχει υποστεί ζημιά ή δεν είναι σωστά ακονισμένη αυξάνει τον κίνδυνο ατυχημάτων.

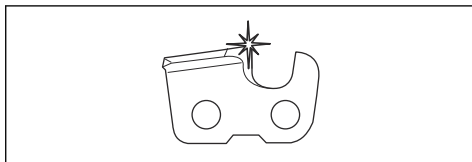

- Διατηρείτε τη σωστή ρύθμιση του μετρητή βάθους. Φροντίστε να ακολουθείτε τις οδηγίες και να χρησιμοποιείτε τη συνιστώμενη ρύθμιση του μετρητή

βάθους. Μια πολύ μεγάλη ρύθμιση του μετρητή βάθους αυξάνει τον κίνδυνο κλωστήματος.

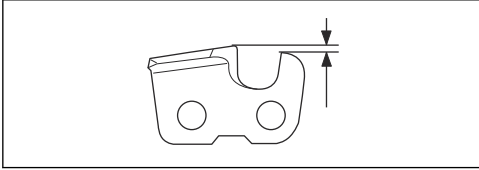

- Βεβαιωθείτε ότι η αλυσίδα του πριονιού έχει τη σωστή τάνυση. Αν η αλυσίδα του πριονιού δεν είναι καλά σφιγμένη πάνω στη λάμα οδήγησης, μπορεί να εκτροχιαστεί. Εάν το τέντωμα της αλυσίδας του πριονιού δεν είναι σωστό, αυξάνεται η φθορά στη λάμα οδήγησης, στην αλυσίδα και στον οδοντωτό τροχό μετάδοσης κίνησης. Ανατρέξτε στην ενότητα *Τέντωμα της αλυσίδας στη σελίδα 46*.

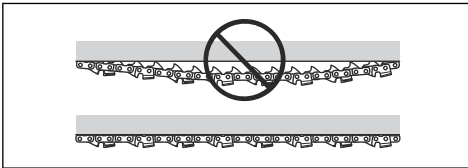

- Πραγματοποιείτε τακτικά συντήρηση του εξοπλισμού κοπής και λιπάνετε τον σωστά. Εάν η αλυσίδα του πριονιού δεν λιπαίνεται σωστά, αυξάνεται ο κίνδυνος φθοράς της λάμας οδήγησης, της αλυσίδας και του οδοντωτού τροχού μετάδοσης κίνησης.

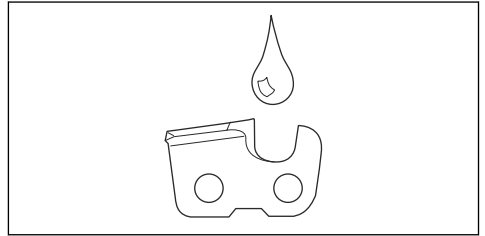

Συναρμολόγηση

Εισαγωγή



ΠΡΟΕΙΔΟΠΟΙΗΣΗ: Προτού συναρμολογήσετε το προϊόν, διαβάστε και κατανοήστε το κεφάλαιο για την ασφάλεια.

Συναρμολόγηση της κεφαλής κοπής



ΠΡΟΣΟΧΗ: Βεβαιωθείτε ότι ο άξονας μετάδοσης κίνησης μέσα στον άξονα εμπλέκεται στην εγκοπή της κεφαλής κοπής

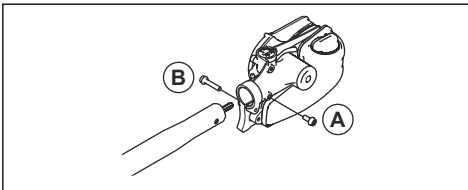

- Χαλαρώστε τη βίδα στην κεφαλή κοπής. (A)
- Τοποθετήστε την κεφαλή κοπής επάνω στον άξονα έτσι, ώστε η βίδα (A) να είναι ευθυγραμμισμένη με την οπή στον άξονα, όπως φαίνεται στην εικόνα.
- Βιδώστε τη βίδα A με το χέρι. Βεβαιωθείτε ότι η βίδα A εφαρμόζει στην οπή του άξονα.
- Σφίξτε τη βίδα A.
- Σφίξτε τη βίδα B.

Συναρμολόγηση της λάμας και της αλυσίδας

- Ξεβιδώστε το παξιμάδι της λάμας και αφαιρέστε το προστατευτικό κάλυμμα.
- Εφαρμόστε τη λάμα πάνω στο μπουζόνι της λάμας. Τοποθετήστε τη λάμα στην πιο πίσω θέση. Τοποθετήστε την αλυσίδα πάνω από τον οδοντωτό τροχό μετάδοσης κίνησης και στην εγκοπή της λάμας. Ξεκινήστε από την επάνω πλευρά της λάμας.
- Βεβαιωθείτε ότι άκρα των συνδέσμων κοπτικού είναι στραμμένα προς τα εμπρός στο επάνω άκρο της λάμας.

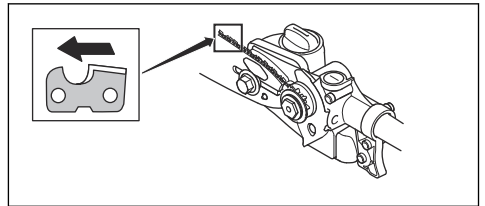

4. Τοποθετήστε το κάλυμμα και εφαρμόστε τον πείρο ρύθμισης της αλυσίδας (A) στην οπή μέσα στη λάμα. Ελέγξτε ότι οι σύνδεσμοι του συστήματος μετάδοσης κίνησης της αλυσίδας εφαρμόζουν σωστά στον οδοντωτό τροχό μετάδοσης κίνησης (B) και ότι η αλυσίδα βρίσκεται μέσα στην εγκοπή της λάμας (C). Σφίξτε επαρκώς το παξιμάδι της λάμας με το χέρι.

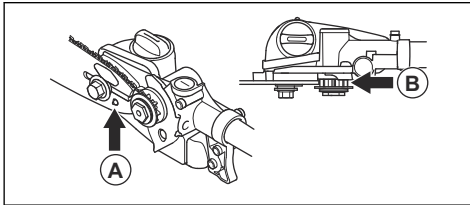

5. Τεντώστε την αλυσίδα, περιστρέφοντας δεξιόστροφα τη βίδα τεντώματος της αλυσίδας με το γαλλικό κλειδί. Η αλυσίδα πρέπει να τεντωθεί μέχρι να μην πέφτει κάτω από την κάτω πλευρά της λάμας.

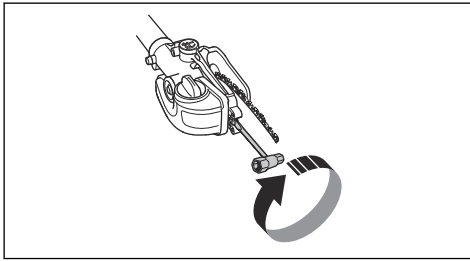

6. Η αλυσίδα έχει τη σωστή τάνυση όταν δεν πέφτει από την κάτω πλευρά της λάμας, αλλά μπορεί ακόμα να τυλιχτεί με ευκολία με το χέρι. Κρατήστε ανασηκωμένη τη μύτη (άκρη) της λάμας και σφίξτε τα παξιμάδια της λάμας με το γαλλικό κλειδί.

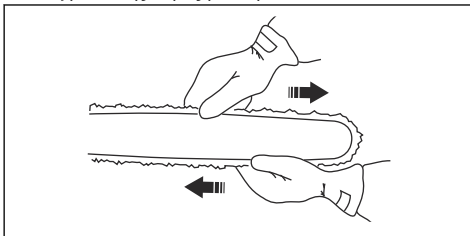

7. Όταν γίνεται τοποθέτηση νέας αλυσίδας, το τέντωμα της αλυσίδας πρέπει να ελέγχεται συχνά μέχρι να ολοκληρωθεί το "στρώσιμο" της αλυσίδας. Ελέγχετε τακτικά το τέντωμα της αλυσίδας. Το σωστό τέντωμα αλυσίδας εξασφαλίζει καλή απόδοση κοπής και μεγάλη διάρκεια ζωής.

Συναρμολόγηση του προφυλακτήρα

1. Τοποθετήστε το προστατευτικό στον άξονα. Βεβαιωθείτε ότι το προστατευτικό έχει τοποθετηθεί δίπλα στην κεφαλή κοπής.

2. Ασφαλίστε το προστατευτικό στον άξονα με τη βίδα.

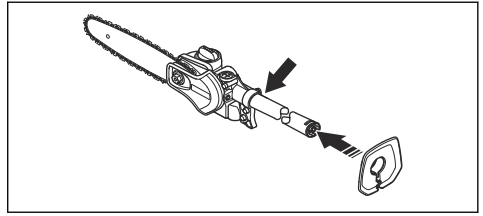

Συναρμολόγηση του δακτύλιου ανάρτησης

1. Τοποθετήστε τον δακτύλιο ανάρτησης ανάμεσα στην πίσω λαβή και τη λαβή τύπου βρόχου. Τοποθετήστε τον δακτύλιο ανάρτησης έτσι ώστε το προϊόν να είναι ισοσταθμισμένο και άνετο κατά την εργασία.

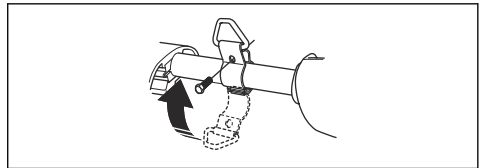

Για να ρυθμίσετε την εξάρτηση

Χρησιμοποιείτε πάντα την εξάρτηση όταν χρησιμοποιείτε το προϊόν. Η εξάρτηση εξασφαλίζει βέλπστο έλεγχο κατά τη λειτουργία του προϊόντος. Η εξάρτηση μειώνει τον κίνδυνο κούρασης που μπορεί να αισθανθείτε στους βραχίονες και την πλάτη.

1. Φορέστε την εξάρτηση.
2. Συνδέστε το προϊόν στο γάντζο στήριξης της εξάρτησης.
3. Ρυθμίστε το μήκος της εξάρτησης μέχρι ο γάντζος στήριξης να βρίσκεται στο ίδιο περίπου επίπεδο με το δεξί σας ισχίο.

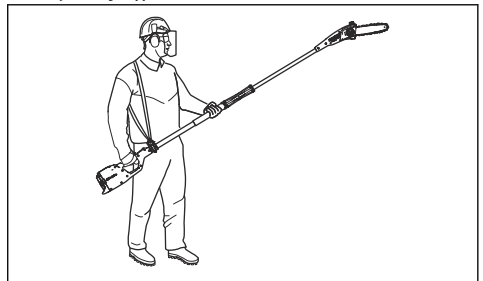

ΠΡΟΕΙΔΟΠΟΙΗΣΗ: Σε περίπτωση έκτακτης ανάγκης, αφήστε το προϊόν να πέσει στο έδαφος.

Πλήρωση λαδιού

1. Ανοίξτε την τάπα του λαδιού στο επάνω μέρος της κεφαλής της λάμας.

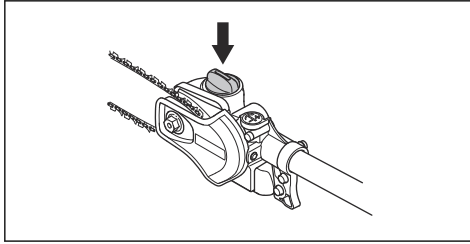

2. Γεμίστε με λάδι αλυσίδας πριονιού.
3. Τοποθετήστε ξανά την τάπα.

Λειτουργία

Εισαγωγή



ΠΡΟΕΙΔΟΠΟΙΗΣΗ: Πρωτού χρησιμοποιήσετε το προϊόν, διαβάστε και κατανοήστε το κεφάλαιο για την ασφάλεια.

Αυτό μπορεί να προκαλέσει σοβαρό ή ακόμη και θανατηφόρο τραυματισμό.

Έλεγχος πριν από τη λειτουργία

1. Επιθεωρήστε τον χώρο εργασίας. Απομακρύνετε αντικείμενα που μπορεί να εκτιναχτούν.
2. Ελέγξτε το παρεκόμενο κοπής. Μην χρησιμοποιείτε ποτέ εξοπλισμό που έχει στομώσει, ραγίσει ή υποστεί ζημιά
3. Βεβαιωθείτε ότι το μηχάνημα είναι σε άριστη κατάσταση λειτουργίας.
4. Βεβαιωθείτε ότι όλα τα παξιμάδια και οι βίδες είναι σφιγμένα.
5. Βεβαιωθείτε ότι η αλυσίδα έχει λιπανθεί επαρκώς. Ανατρέξτε στην ενότητα *Λίπανση του εξοπλισμού κοπής στη σελίδα 47*.
6. Βεβαιωθείτε ότι το παρεκόμενο κοπής σταματά πάντα όταν απελευθερώνετε το γκάτζι/τη σκανδάλη γκαζιού.
7. Το προϊόν πρέπει να χρησιμοποιείται μόνο για το σκοπό για τον οποίο προορίζεται.
8. Βεβαιωθείτε ότι η λαβή και τα στοιχεία ασφαλείας λειτουργούν σωστά. Μην χρησιμοποιείτε ποτέ το μηχάνημα αν λείπουν κάποια εξαρτήματά του ή αν έχει τροποποιηθεί σε σχέση με τις αρχικές προδιαγραφές του.



ΠΡΟΕΙΔΟΠΟΙΗΣΗ: Αυτό το προϊόν δεν διαθέτει ηλεκτρική μόνωση. Εάν το προϊόν ακουμπήσει ή πλησιάσει σε ηλεκτρικές γραμμές υψηλής τάσης μπορεί να προκληθεί θάνατος ή σοβαρός τραυματισμός. Το ηλεκτρικό ρεύμα μπορεί να "μεταπηδήσει" από ένα σημείο σε ένα άλλο με τη δημιουργία ηλεκτρικού τόξου. Όσο υψηλότερη είναι η τάση, τόσο μεγαλύτερη είναι η απόσταση που μπορεί να υπερπηδήσει το ηλεκτρικό ρεύμα. Το ηλεκτρικό ρεύμα μπορεί επίσης να περάσει μέσα από κλαδιά ή άλλα αντικείμενα, ειδικά εάν είναι βρεγμένα. Διατηρείτε πάντα απόσταση τουλάχιστον 10 m ανάμεσα στο προϊόν και σε ηλεκτρικές γραμμές υψηλής τάσης ή/και αντικείμενα που ακουμπούν σε αυτές. Εάν πρέπει να εργασείτε εντός αυτών της απόστασης ασφαλείας πρέπει πάντα να επικοινωνείτε με την αντίστοιχη επιχείρηση ηλεκτρισμού για να βεβαιωθείτε ότι έχει απενεργοποιηθεί η τροφοδοσία πρωτού ξεκινήσετε την εργασία σας.

Χρήση του προϊόντος



ΠΡΟΕΙΔΟΠΟΙΗΣΗ: Τηρείτε τους ισχύοντες κανονισμούς ασφαλείας για εργασίες κοντά σε εναέριες γραμμές ρεύματος.



ΠΡΟΕΙΔΟΠΟΙΗΣΗ: Αυτό το προϊόν έχει μεγάλη ακτίνα εργασίας. Βεβαιωθείτε ότι δεν πλησιάζει σε απόσταση μικρότερη των 15 m κανένα άνθρωπος ή ζώο, όταν το προϊόν λειτουργεί.



ΠΡΟΕΙΔΟΠΟΙΗΣΗ: Μην στέκεστε ποτέ ακριβώς κάτω από ένα κλαδί που κόβετε.



ΠΡΟΕΙΔΟΠΟΙΗΣΗ: Μην ενεργοποιείτε ποτέ το γκάτζι/τη σκανδάλη γκαζιού, αν το παρεκόμενο κοπής δεν βρίσκεται εντελώς μέσα στο οπτικό σας πεδίο.

- Κρατήστε το προϊόν όσο το δυνατό πιο κοντά στο σώμα σας, ώστε να έχετε την καλύτερη δυνατή ισορροπία.

- Βεβαιωθείτε ότι το άκρο δεν αγγίζει το έδαφος.
- Μην κάνετε βιαστική εργασία, αλλά εργαστείτε σταθερά μέχρι να κοπούν σωστά όλα τα κλαδιά.
- Να απελευθερώνετε πάντα το γκάζι/τη σκανδάλη γκαζιού μετά την ολοκλήρωση κάθε εργασίας. Η λειτουργία με τέρμα το γκάζι/τη σκανδάλη γκαζιού για πολλή ώρα χωρίς φορτίο στον κινητήρα/το μοτέρ μπορεί να προκαλέσει σοβαρή βλάβη στον κινητήρα/στο μοτέρ.
- Πρέπει πάντα να εργάζεστε με τέρμα το γκάζι.
- Να είστε ιδιαίτερα προσεκτικοί όταν εργάζεστε κοντά σε εναέριες γραμμές ηλεκτρικού ρεύματος. Η πτώση των κλαδιών μπορεί να προκαλέσει βραχυκύκλωμα.
- Εφόσον είναι δυνατόν, τοποθετήστε το σώμα σας έτσι ώστε να μπορείτε να εκτελέσετε την κοπή σε ορθή γωνία προς το κλαδί.

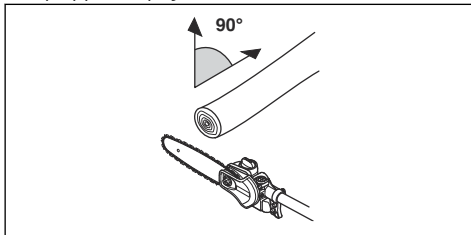

- Μην εργάζεστε με τον άξονα σε ευθεία γραμμή μπροστά σας (όπως ένα καλάμι ψαρέματος), καθώς αυτό αυξάνει το φαινόμενο βάρους του παρελκόμενου κοπής.

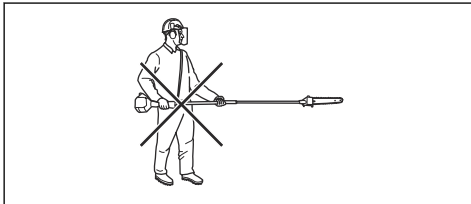

- Κόβετε τα μεγάλα κλαδιά σε τμήματα, ώστε να μπορείτε να ελέγχετε ευκολότερα το πού πέφτουν.

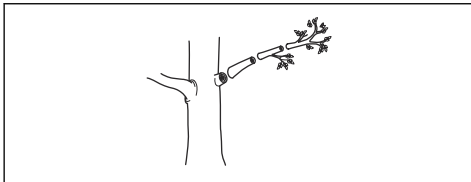

- Μην κόβετε στη διογκωμένη βάση του κλαδιού, καθώς αυτό θα επιβραδύνει την επούλωση και θα αυξήσει τον κίνδυνο προσβολής από μύκητες.

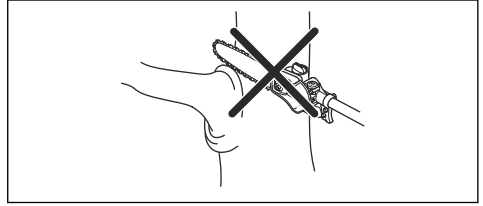

- Χρησιμοποιήστε το στοπ στη βάση της κεφαλής κοπής για στήριξη κατά τη διάρκεια της κοπής. Έτσι, το παρελκόμενο κοπής δεν θα μετακινηθεί απότομα επάνω στο κλαδί.

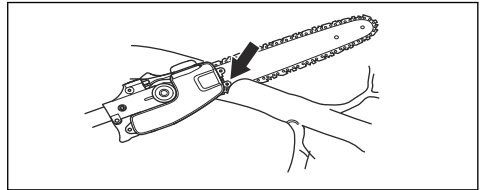

- Κάντε μια πρώτη κοπή στην κάτω πλευρά του κλαδιού πριν κόψετε το κλαδί. Έτσι δεν θα φθαρεί ο φλοιός, γεγονός που μπορεί να οδηγήσει σε αργή επούλωση και να προκαλέσει μόνιμη ζημιά στο δέντρο. Η κοπή δεν πρέπει να είναι βαθύτερη από το 1/3 του πάχους του κλαδιού για την αποφυγή τυχόν εμπλοκής. Η αλυσίδα θα πρέπει να βρίσκεται σε λειτουργία καθώς αποσύρετε το παρελκόμενο κοπής από το κλαδί για την αποφυγή τυχόν εμπλοκής.

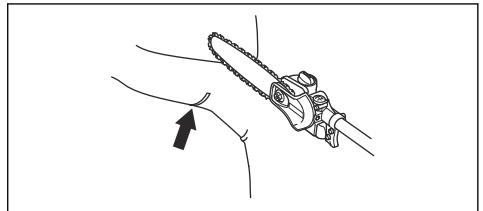

- Χρησιμοποιήστε την εξάρτηση για να στηρίξετε το βάρος του μηχανήματος και να διευκολύνετε το χειρισμό του.
- Βεβαιωθείτε ότι πατάτε γερά και ότι μπορείτε να εργαστείτε χωρίς να εμποδίζεστε από κλαδιά, πέτρες και δέντρα.

Συντήρηση

Εισαγωγή

Παρακάτω θα βρείτε ορισμένες γενικές οδηγίες συντήρησης. Εάν χρειαστείτε περισσότερες πληροφορίες, μπορείτε να επικοινωνήσετε με το συνεργείο της περιοχής σας.

Συντήρηση του προσαρτήματος

Έλεγχος της αλυσίδας πριονιού

Ελέγχετε καθημερινά την αλυσίδα πριονιού.

1. Βεβαιωθείτε ότι δεν υπάρχουν ρωγμές στα πριτσίνια και τους συνδέσμους.

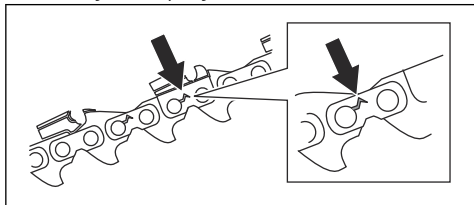

2. Εξετάστε εάν η αλυσίδα πριονιού είναι άκαμπτη.
3. Συγκρίνετε την αλυσίδα πριονιού με μια καινούργια αλυσίδα πριονιού, για να αποφασίσετε εάν τα πριτσίνια και οι σύνδεσμοι έχουν φθαρεί.
4. Αντικαταστήστε την αλυσίδα του πριονιού, εάν παρουσιάζει οποιαδήποτε από τις παραπάνω καταστάσεις.
5. Αντικαταστήστε την αλυσίδα πριονιού όταν το μήκος των φθαρμένων κοπτικών δοντιών έχει φτάσει στα 4 mm (0,16")

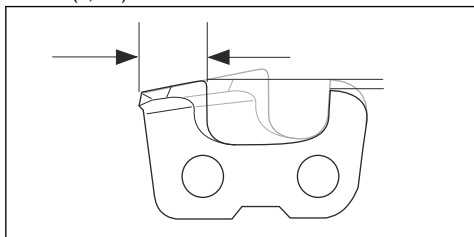

Έλεγχος του οδοντωτού τροχού μετάδοσης κίνησης της αλυσίδας

1. Ελέγχετε τακτικά το βαθμό φθοράς στον οδοντωτό τροχό μετάδοσης κίνησης. Αντικαταστήστε τον, σε περίπτωση υπερβολικής φθοράς.

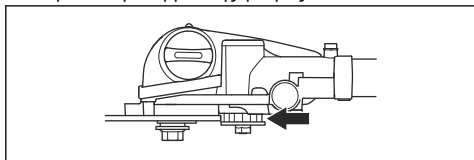

Για να εκτελέσετε έλεγχο της λάμας οδήγησης

1. Βεβαιωθείτε ότι ο διάλος λαδιού δεν είναι φραγμένος. Καθαρίστε, αν χρειάζεται.

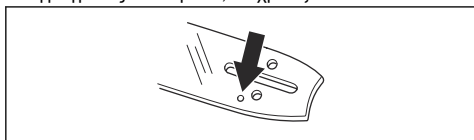

2. Εξετάστε εάν υπάρχουν ρινίσματα στις άκρες της λάμας οδήγησης. Αφαιρέστε τα γρέζια με μια λίμα.

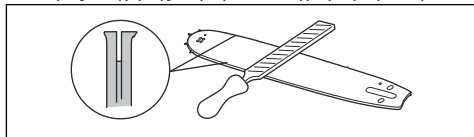

3. Καθαρίστε την εγκοπή στη λάμα οδήγησης.

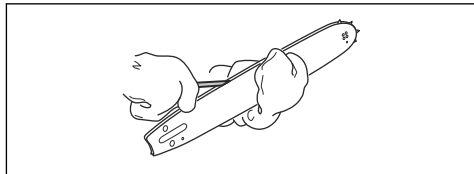

4. Εξετάστε την αυλάκωση της λάμας οδήγησης για τυχόν φθορές. Αν χρειάζεται, αντικαταστήστε τη λάμα οδήγησης.

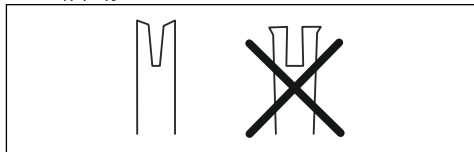

5. Εξετάστε εάν η μύτη της λάμας είναι τραχιά ή πολύ φθαρμένη.

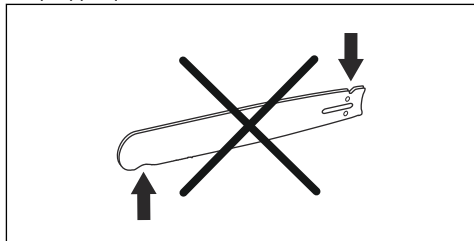

6. Βεβαιωθείτε ότι το γρανάζι της μύτης της λάμας περιστρέφεται ελεύθερα και ότι η οπή λίπανσης στο γρανάζι της μύτης της λάμας δεν είναι φραγμένη. Καθαρίστε και λιπάνετε, αν χρειάζεται.

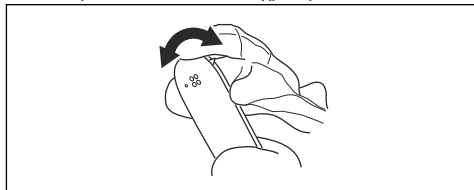

7. Να περιστρέψετε τη λάμα οδήγησης καθημερινά για να παρατείνετε τη διάρκεια ζωής της.

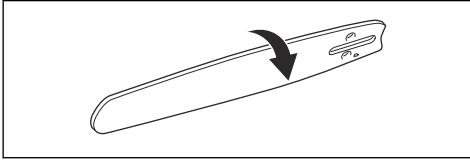

Ακόνισμα αλυσίδας πριονιού

Πληροφορίες σχετικά με τη λάμα οδήγησης και την αλυσίδα πριονιού

Αντικαταστήστε μια φθαρμένη ή κατεστραμμένη λάμα οδήγησης ή αλυσίδα πριονιού με τους συνδυασμούς αυτών των εξαρτημάτων που συνιστούμε. Αυτό είναι σημαντικό για τη διατήρηση των λειτουργιών ασφαλείας του εξοπλισμού κοπής. Για μια λίστα με τους συνιστώμενους συνδυασμούς λάμας και αλυσίδας, ανατρέξτε στην ενότητα *Αξεσουάρ στη σελίδα 50*.

- Μήκος, ίντσες/cm.

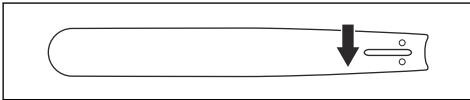

- Αριθμός δοντιών στο γρανάζι της μύτης της λάμας (T).

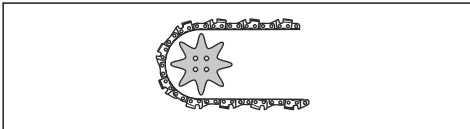

- Βήμα αλυσίδας, ίντσες. Η απόσταση μεταξύ των συνδέσμων του συστήματος μετάδοσης κίνησης της αλυσίδας πριονιού πρέπει να αντιστοιχούν στην απόσταση των δοντιών στο γρανάζι της μύτης της λάμας και στον οδοντωτό τροχό μετάδοσης κίνησης.

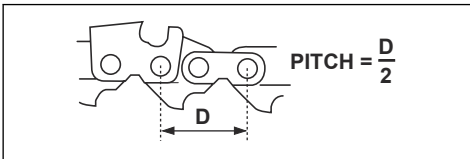

- Αριθμός συνδέσμων συστήματος μετάδοσης κίνησης. Ο αριθμός των συνδέσμων του συστήματος μετάδοσης κίνησης προσδιορίζεται από το μήκος της

λάμας, το βήμα της αλυσίδας και τον αριθμό των δοντιών στο γρανάζι της μύτης της λάμας.

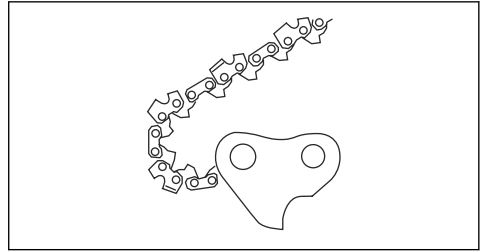

- Πλάτος αυλάκωσης λάμας, ίντσες/mm. Η αυλάκωση στη λάμα οδήγησης πρέπει να αντιστοιχεί στο πλάτος των συνδέσμων του συστήματος μετάδοσης κίνησης της αλυσίδας.

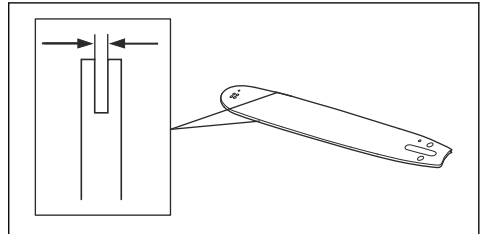

- Οπή λαδιού αλυσίδας και οπή για εντατήρα αλυσίδας. Η λάμα οδήγησης πρέπει να αντιστοιχεί στο προϊόν.

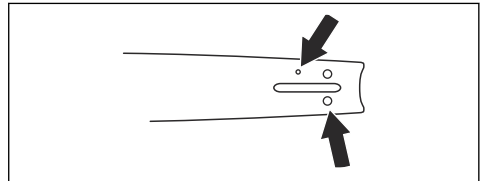

- Πλάτος συνδέσμου συστήματος μετάδοσης κίνησης, mm/ίντσες

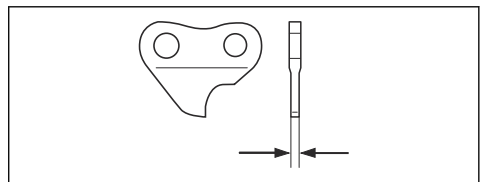

Γενικές πληροφορίες σχετικά με τον τρόπο ακονίσματος του κοπτικού δοντιού

Μην χρησιμοποιείτε μια στομωμένη αλυσίδα πριονιού. Εάν η αλυσίδα του πριονιού έχει στομώσει, πρέπει να εφαρμόσετε περισσότερη πίεση για να σπρώξετε τη λάμα οδήγησης μέσα από το ξύλο. Εάν η αλυσίδα του

πριονιού είναι πολύ στομωμένη, δεν θα υπάρχουν ροκανίδια αλλά πριονίδια.

Εάν η αλυσίδα είναι ακονισμένη διαπερνά το ξύλο και δημιουργούνται ροκανίδια μεγάλου μήκους και πάχους.

Το κοπτικό δόντι (A) και ο μετρητής βάθους (B) συνιστούν από κοινού το κοπτικό τμήμα της αλυσίδας πριονιού, δηλαδή το κοπτικό εργαλείο. Η διαφορά ύψους μεταξύ των δύο αποτελεί το βάθος κοπής (ρύθμιση μετρητή βάθους).

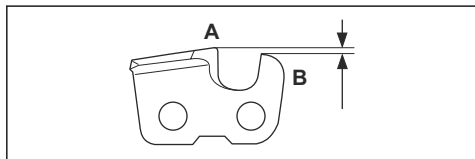

Όταν ακονίζετε ένα κοπτικό δόντι, λάβετε υπόψη τα εξής:

- Γωνία ακονίσματος.

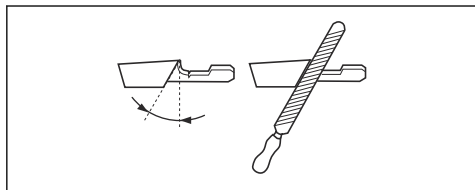

- Γωνία κοπής.

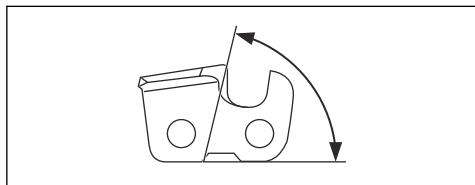

- Θέση λίμας.

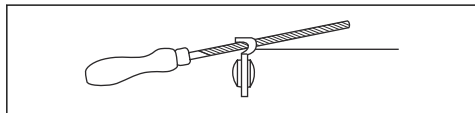

- Διάμετρος στρογγυλής λίμας.

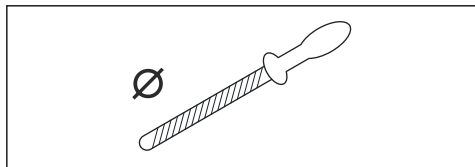

Δεν είναι εύκολο να ακονίσετε μια αλυσίδα πριονιού σωστά χωρίς το σωστό εξοπλισμό. Χρησιμοποιήστε τον συνιστώμενο οδηγό ακονίσματος. Έτσι, θα διατηρήσετε τη μέγιστη απόδοση κοπής και θα μειώσετε το κλάψημα στο ελάχιστο.



ΠΡΟΕΙΔΟΠΟΙΗΣΗ: Ο κίνδυνος κλωστήματος αυξάνεται πολύ εάν δεν ακολουθήσετε τις οδηγίες ακονίσματος.

Περιεχόμενα Για πληροφορίες σχετικά με το ακόνισμα της αλυσίδας πριονιού, ανατρέξτε στην ενότητα *Τεχνικά στοιχεία στη σελίδα 48*.

Ακόνισμα κοπτικών δοντιών

1. Χρησιμοποιήστε μια στρογγυλή λίμα και έναν οδηγό ακονίσματος για να ακονίσετε τα κοπτικά δόντια.

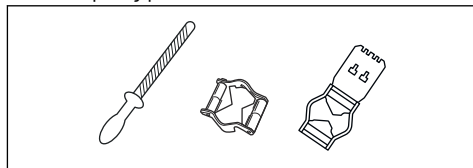

Περιεχόμενα Για πληροφορίες σχετικά με τον συνιστώμενο οδηγό ακονίσματος για την αλυσίδα πριονιού, ανατρέξτε στην ενότητα *Τεχνικά στοιχεία στη σελίδα 48*.

2. Βεβαιωθείτε ότι η αλυσίδα του πριονιού έχει τη σωστή τάνυση. Μια αλυσίδα πριονιού που δεν είναι σωστά τετνωμένη μετακινείται από τη μια πλευρά στην άλλη. Αυτό δυσχεραίνει το ακόνισμα της αλυσίδας πριονιού. Ανατρέξτε στην ενότητα *Τέντωμα της αλυσίδας στη σελίδα 46* για οδηγίες.

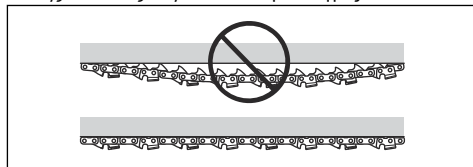

3. Μετακινήστε τη λίμα από την εσωτερική πλευρά του κοπτικού δοντιού προς τα έξω. Μειώστε την πίεση στο τμήμα έλξης της διαδρομής.

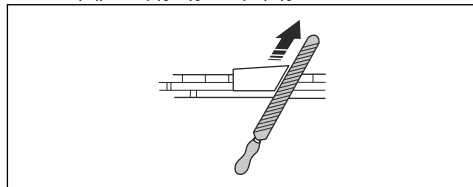

4. Αφαιρέστε το υλικό ακονίσματος από όλα τα δόντια από τη μία πλευρά πρώτα.
5. Αναποδογυρίστε το προϊόν και αφαιρέστε το υλικό ακονίσματος από την άλλη πλευρά.
6. Βεβαιωθείτε ότι όλα τα κοπτικά δόντια έχουν το ίδιο μήκος μετά την αφαίρεση του υλικού ακονίσματος.

7. Η αλυσίδα του πριονιού είναι φθαρμένη όταν το μήκος του κοπτικού δοντιού έχει μειωθεί σε 4 mm (0,16"). Αντικαταστήστε την αλυσίδα πριονιού.

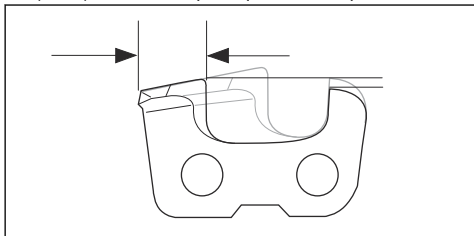

Γενικές πληροφορίες σχετικά με τον τρόπο προσαρμογής της ρύθμισης μετρητή βάθους

Η ρύθμιση μετρητή βάθους (Γ) μειώνεται κατά το ακόνισμα του κοπτικού δοντιού (Α). Για να διατηρήσετε τη μέγιστη απόδοση κοπής πρέπει να αφαιρέσετε το υλικό ακονίσματος από το μετρητή βάθους (Β) για να επιτύχετε τη συνιστώμενη ρύθμιση μετρητή βάθους. Για οδηγίες σχετικά με τον τρόπο επίτευξης της σωστής ρύθμισης μετρητή βάθους για την αλυσίδα πριονιού σας, ανατρέξτε στην ενότητα *Τεχνικά στοιχεία στη σελίδα 48*.

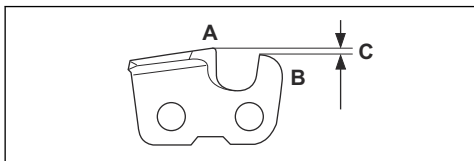

ΠΡΟΕΙΔΟΠΟΙΗΣΗ: Εάν η ρύθμιση μετρητή βάθους είναι πολύ υψηλή, αυξάνεται ο κίνδυνος κλωστήματος!

Προσαρμογή της ρύθμισης μετρητή βάθους

Πριν προσαρμόσετε τη ρύθμιση του μετρητή βάθους ή ακονίσετε το κοπτικό δόντι, ανατρέξτε στην ενότητα *Ακόνισμα κοπτικών δοντιών στη σελίδα 45* για οδηγίες. Συνιστούμε να προσαρμόσετε τη ρύθμιση του μετρητή βάθους μετά από κάθε τρίτη φορά που ακονίζετε τα κοπτικά δόντια.

Περιεχόμενα Αυτή η σύσταση ισχύει μόνο εάν το μήκος των κοπτικών δοντιών δεν έχει μειωθεί υπερβολικά.

Συνιστούμε να χρησιμοποιείτε το δικό μας όργανο μέτρησης βάθους για να επιτύχετε τη σωστή ρύθμιση μετρητή βάθους και τη σωστή γωνία για το μετρητή βάθους.

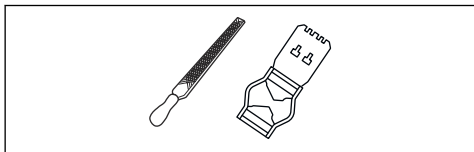

- Χρησιμοποιήστε μια επίπεδη λίμα και ένα όργανο μέτρησης βάθους για να προσαρμόσετε τη ρύθμιση του μετρητή βάθους. Για να επιτύχετε τη σωστή ρύθμιση και κλίση του μετρητή βάθους, πρέπει να χρησιμοποιείτε μόνο το συνιστώμενο όργανο μέτρησης βάθους.
 - Τοποθετήστε το όργανο μέτρησης βάθους επάνω στην αλυσίδα πριονιού.
- Περιεχόμενα** Για περισσότερες πληροφορίες σχετικά με τον τρόπο χρήσης του οργάνου, ανατρέξτε στη συσκευασία του οργάνου μέτρησης βάθους.
- Χρησιμοποιήστε την επίπεδη λίμα για να αφαιρέσετε το τμήμα του μετρητή βάθους που εκτείνεται μέσω του οργάνου μέτρησης βάθους.

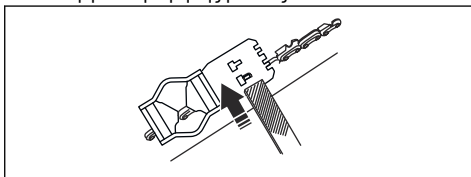

Περιεχόμενα Η ρύθμιση του μετρητή βάθους είναι σωστή όταν δεν νιώθετε αντίσταση καθώς μετακινείτε τη λίμα κατά μήκος του οργάνου μέτρησης βάθους.

Τέντωμα της αλυσίδας



ΠΡΟΕΙΔΟΠΟΙΗΣΗ: Αν η αλυσίδα του πριονιού δεν έχει τεντωθεί σωστά, μπορεί να βγει από τη λάμα οδήγησης και να προκαλέσει σοβαρό τραυματισμό ή θάνατο.

Η αλυσίδα του πριονιού επιμηκύνεται όταν τη χρησιμοποιείτε. Πρέπει να ρυθμίζετε την αλυσίδα του πριονιού τακτικά.

- Χαλαρώστε το παξιμάδι της λάμας που συγκρατεί το κάλυμμα του συμπλέκτη/το φρένο της αλυσίδας. Χρησιμοποιήστε ένα κλειδί.

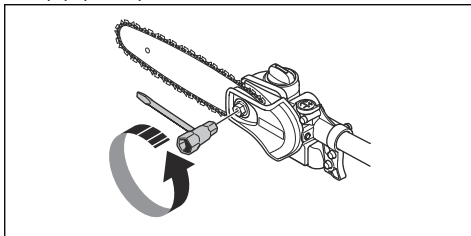

- Σφίξτε τα παξιμάδια της λάμας με το χέρι όσο πιο σφιχτά μπορείτε.

3. Ανασηκώστε την μπροστινή άκρη της λάμας οδήγησης και περιστρέψτε τη βίδα τεντώματος αλυσίδας. Χρησιμοποιήστε ένα κλειδί.

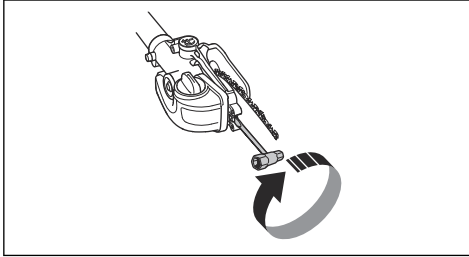

4. Τεντώστε την αλυσίδα του πριονιού μέχρι να σφίξει πάνω στη λάμα οδήγησης, χωρίς όμως να πάψει να μπορεί να κινείται εύκολα.
5. Σφίξτε τα παξιμάδια της λάμας με το κλειδί ανασηκώνοντας ταυτόχρονα την μπροστινή άκρη της λάμας οδήγησης.

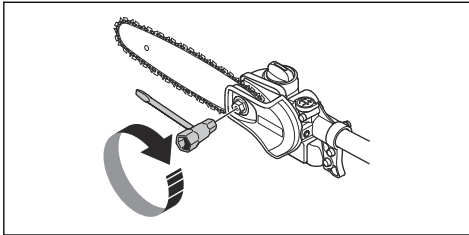

6. Βεβαιωθείτε ότι μπορείτε να τραβήξετε ελεύθερα την αλυσίδα του πριονιού με το χέρι και ότι δεν κρέμεται από τη λάμα οδήγησης.

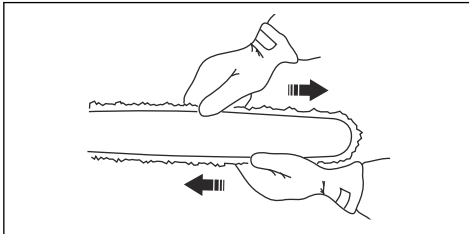

Λίπανση του εξοπλισμού κοπής



ΠΡΟΕΙΔΟΠΟΙΗΣΗ: Η ανεπαρκής λίπανση του εξοπλισμού κοπής μπορεί να προκαλέσει σπάσιμο της αλυσίδας και αυτό μπορεί να οδηγήσει σε σοβαρό ή ακόμη και θανατηφόρο τραυματισμό.



ΠΡΟΕΙΔΟΠΟΙΗΣΗ: Μην χρησιμοποιείτε απόβλητα λαδιού! Τα απόβλητα λαδιού είναι επικίνδυνα για τους ανθρώπους, για το προϊόν και για το περιβάλλον.

Λάδι αλυσίδας

- Το λάδι αλυσίδας πρέπει να παρουσιάζει καλή πρόσφυση στην αλυσίδα και επίσης να διατηρεί τα χαρακτηριστικά ροής του ανεξάρτητα από το αν επικρατεί ζεστός καλοκαιρινός ή κρύος χειμερινός καιρός.
- Ως κατασκευαστές αλυσσπριονιών, έχουμε αναπτύξει ένα βέλτιστο λάδι αλυσίδας το οποίο, χάρη στη βάση φυτικών ελαίων, είναι επίσης βιοδιασπώμενο. Σας συνιστούμε να χρησιμοποιείτε το δικό μας λάδι για μέγιστη διάρκεια ζωής της αλυσίδας και για ελαχιστοποίηση των επιπτώσεων στο περιβάλλον.
- Εάν το δικό μας λάδι αλυσίδας δεν είναι διαθέσιμο, συνιστάται η χρήση τυπικού λαδιού αλυσίδας.
- Σε περιοχές όπου δεν υπάρχει διαθέσιμο λάδι ειδικά για λίπανση αλυσίδων πριονιού, μπορεί να χρησιμοποιηθεί συνηθισμένο λάδι κιβωτίου ταχυτήτων EP 90.

Η αντλία λαδιού είναι προρρυθμισμένη από το εργοστάσιο ώστε να καλύπτει τις περισσότερες απαιτήσεις λίπανσης. Ένα πλήρες ντεπόζιτο λαδιού διαρκεί περίπου το μισό χρόνο απ' ότι ένα πλήρες ντεπόζιτο καυσίμου. Συνεπώς, θα πρέπει να ελέγχετε τακτικά τη στάθμη του λαδιού στο ντεπόζιτο λαδιού, για να αποφύγετε την πρόκληση ζημιάς στην αλυσίδα και τη λάμα του πριονιού λόγω ελλιπούς λίπανσης.

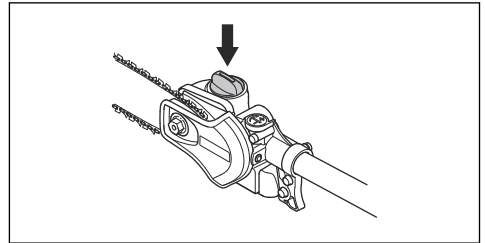

Έλεγχος της λίπανσης της αλυσίδας

1. Ελέγχετε τη λίπανση της αλυσίδας σε κάθε ανεφοδιασμό καυσίμου. Στρέψτε το άκρο της λάμας προς μια ανοιχτόχρωμη επιφάνεια σε απόσταση περίπου 20 cm (8 ίντσες). Μετά από 1 λεπτό λειτουργίας με 75% γκάζι θα πρέπει να βλέπετε μια διακριτή γραμμή λαδιού στην ανοιχτόχρωμη επιφάνεια.

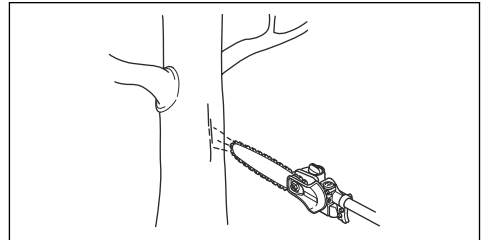

Ρύθμιση της λίπανσης της αλυσίδας



ΠΡΟΕΙΔΟΠΟΙΗΣΗ: Σβήστε τον κινητήρα/το μοτέρ προτού κάνετε ρυθμίσεις στην αντλία λαδιού.

Γυρίστε τη βίδα ρύθμισης της αντλίας λαδιού. Χρησιμοποιήστε κατσαβίδι ή γερμανοπολύγωνο κλειδί.

- Στρίψτε τη βίδα ρύθμισης δεξιόστροφα για να αυξήσετε τη ροή λαδιού.

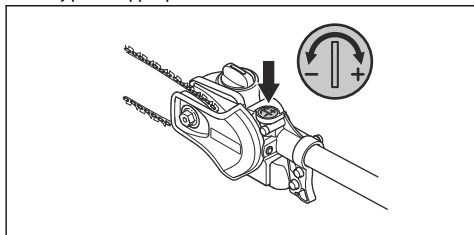

- Στρίψτε τη βίδα ρύθμισης αριστερόστροφα για να μειώσετε τη ροή λαδιού.

Έλεγχος λειτουργίας της λίπανσης

1. Βεβαιωθείτε ότι το κανάλι λαδιού στη λάμα δεν είναι φραγμένο. Καθαρίστε εάν απαιτείται.

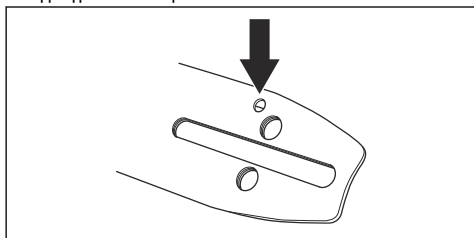

2. Βεβαιωθείτε ότι ο αγωγός λαδιού στο περίβλημα των γραναζιών είναι καθαρό. Καθαρίστε εάν απαιτείται.
3. Βεβαιωθείτε ότι το γρανάζι της μύτης (άκρης) της λάμας περιστρέφεται ελεύθερα. Εάν το σύστημα λίπανσης της αλυσίδας εξακολουθεί να μην λειτουργεί αφού εκτελέσετε τους παραπάνω ελέγχους, θα πρέπει να επικοινωνήσετε με το συνεργείο.

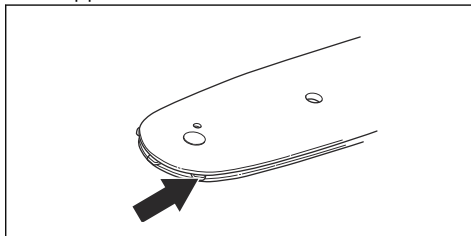

Τεχνικά στοιχεία

Τεχνικά στοιχεία για τα προϊόντα με βενζινοκινητήρα

	PA1100
Σύστημα λίπανσης	
Χωρητικότητα ντεπόζιτου λαδιού, l	0,15
Βάρος	
Βάρος, κιλά	1,4
Εκπομπές θορύβου	
Στάθμη ηχητικής ισχύος, μετρούμενη τιμή σε dB (A)	110
Στάθμη ηχητικής ισχύος, εγγυημένη, L_{WA} σε dB (A)	111

	PA1100
Επίπεδα θορύβου¹¹	
Ισοδύναμη στάθμη ηχητικής πίεσης στα αφτιά του χειριστή, μετρημένη κατά EN ISO 11806 και ISO 22868, dB(A)	
Εξοπλισμένο με εγκεκριμένο εξάρτημα (αυθεντικό)	94
Επίπεδα κραδασμών¹²	
Αντίστοιχα επίπεδα κραδασμών ($a_{hv,eq}$) στις χειρολαβές, μετρημένα κατά EN ISO 22867, m/s^2	
Εξοπλισμένο με εγκεκριμένο εξάρτημα (αυθεντικό), αριστερά/δεξιά	3,5/4,6

Τεχνικά στοιχεία για τα προϊόντα που λειτουργούν με μπαταρία

325iLK + Παρελκόμενο κλαδευτήρι με μακριά λαβή PA1100	
Σύστημα λίπανσης	
Χωρητικότητα ντεπόζιτου λαδιού, l	0,15
Βάρος	
Βάρος, kg (συμπεριλαμβάνεται μπαταρία BLi200)	3,7+1,4
Εκπομπές θορύβου¹³	
Στάθμη ηχητικής ισχύος, μετρούμενη τιμή σε dB (A)	96
Επίπεδα θορύβου¹⁴	
Στάθμη ηχητικής πίεσης στα αφτιά του χειριστή, μετρημένη κατά ISO 22868, dB(A)	
Εξοπλισμένο με εγκεκριμένο (γνήσιο) εξάρτημα, dB (A)	86
Στάθμες κραδασμών¹⁵	
Επίπεδα κραδασμών στις λαβές, μετρημένα κατά EN 62841-1, m/s^2	
Εξοπλισμένο με εγκεκριμένο εξάρτημα (αυθεντικό), αριστερά/δεξιά	2,4/2,0

¹¹ Τα καταγεγραμμένα στοιχεία για την αντίστοιχη στάθμη ηχητικής πίεσης για το μηχάνημα έχουν μια τυπική στατιστική διασπορά (τυπική απόκλιση) της τάξης του 1 dB(A).

¹² Τα καταγεγραμμένα στοιχεία για την ισοδύναμη στάθμη κραδασμών έχουν τυπική στατιστική διασπορά (τυπική απόκλιση) ίση με $1 m/s^2$.

¹³ Τα καταγεγραμμένα στοιχεία για τη στάθμη ηχητικής ισχύος του μηχανήματος παρουσιάζουν τυπική στατιστική διασπορά (τυπική απόκλιση) 3 dB (A). Η μέτρηση έχει γίνει με το αρχικό παρελκόμενο, το οποίο παρέχει την υψηλότερη στάθμη.

¹⁴ Τα καταγεγραμμένα στοιχεία για τη στάθμη ηχητικής πίεσης του μηχανήματος παρουσιάζουν τυπική στατιστική διασπορά (τυπική απόκλιση) 3 dB (A). Η μέτρηση έχει γίνει με το αρχικό παρελκόμενο, το οποίο παρέχει την υψηλότερη στάθμη.

¹⁵ Τα καταγεγραμμένα στοιχεία για τις στάθμες κραδασμών παρουσιάζουν τυπική στατιστική διασπορά (τυπική απόκλιση) $2 m/s^2$. Για να συγκρίνετε τις στάθμες κραδασμών μεταξύ των μοντέλων με μπαταρία και με κινητήρα εσωτερικής καύσης, χρησιμοποιήστε τη σελίδα υπολογισμού κραδασμών στη διεύθυνση <https://www.husqvarna.com/uk/services-solutions/vibration-calculator/>.

Αξεσουάρ

Συνδυασμοί λάμας οδήγησης και αλυσίδας πριονιού

Οι παρακάτω συνδυασμοί διαθέτουν έγκριση CE.

Λάμα οδήγησης		Αλυσίδα πριονιού
Μήκος, cm/in	Βήμα, mm/ίντσες	H00
25/10"	6,4/0,25"	
30/12"	6,4/0,25"	

Ακόνισμα αλυσίδας πριονιού και χρήση οδηγού ακονίσματος

Χρησιμοποιήστε τον συνιστώμενο οδηγό ακονίσματος για να επιτύχετε σωστές γωνίες ακονίσματος. Συνιστάται να χρησιμοποιείτε πάντα τον συνιστώμενο οδηγό

ακονίσματος για να κάνετε και πάλι κοφτερή την αλυσίδα του πριονιού.

Εάν δεν γνωρίζετε ποια αλυσίδα πριονιού έχετε στο προϊόν σας, απευθυνθείτε στον τοπικό αντιπρόσωπο σέρβις.

mm/ίντσες	mm/ίντσες	mm/ίντσες					mm/ίντσες	σύνδεσμοι μετάδοσης κίνησης: cm/ίντσες
H00	6,4/0,25"	1,3/0,05"	4,0/0,16	85°	30°	10°	0,65/0,025"	58:25/10" 64:30/12"

Δήλωση Συμμόρφωσης ΕΚ

Δήλωση Συμμόρφωσης ΕΚ - για βενζινοκίνητα προϊόντα

Η **Husqvarna AB**, SE-561 82 Huskvarna, Σουηδία, τηλ.: +46-36-146500, δηλώνει ότι το κλαδευτήρι με μακριά λαβή **Husqvarna PA1100** με αριθμούς σειράς έτους κατασκευής από 2019 και έπειτα (το έτος αναγράφεται ευκρινώς στην πινακίδα στοιχείων μαζί με τον αριθμό σειράς), συμμορφώνονται με τις απαιτήσεις της ΟΔΗΓΙΑΣ ΤΟΥ ΣΥΜΒΟΥΛΙΟΥ:

- της 17ης Μαΐου 2006 "περί μηχανημάτων" **2006/42/ΕΚ**
- της 8ης Ιουνίου 2011 "σχετικά με τον περιορισμό της χρήσης ορισμένων επικινδύνων ουσιών σε είδη ηλεκτρικού και ηλεκτρονικού εξοπλισμού" **2011/65/ΕΕ**.

Για τα βενζινοκίνητα προϊόντα εφαρμόστηκαν τα ακόλουθα πρότυπα:

EN ISO 12100:2010, ISO 11680-1:201, EN 50581:2012

0404, RISE SMP Svensk Maskinprovning AB, Box 7035, SE-750 07 Uppsala, Σουηδία, πραγματοποίησε έλεγχο τύπου ΕΚ σύμφωνα με το άρθρο 12, παράγραφος 3β της Οδηγίας (2006/42/ΕΚ) περί μηχανημάτων. Ο αριθμός του πιστοποιητικού για την εξέταση τύπου ΕΚ, σύμφωνα με το παράρτημα IV, είναι ο εξής: **0404/18/2492**

Huskvarna, 2019-06-24



Per Gustafsson, Διευθυντής Ανάπτυξης
(Εξουσιοδοτημένος αντιπρόσωπος της Husqvarna AB και υπεύθυνος για την τεχνική τεκμηρίωση)

Δήλωση Συμμόρφωσης ΕΚ - για προϊόντα που λειτουργούν με μπαταρία

Η **Husqvarna AB**, SE-561 82 Huskvarna, Σουηδία, τηλ.: +46-36-146500, δηλώνει ότι το παρελκόμενο κλαδευτήρι με μακριά λαβή **Husqvarna PA1100 με μονάδα παροχής ισχύος Husqvarna 325iLK** και με αριθμούς σειράς έτους κατασκευής από 2019 και έπειτα (το έτος αναγράφεται ευκρινώς στην πινακίδα στοιχείων μαζί με τον αριθμό σειράς), συμμορφώνεται με τις απαιτήσεις της ΟΔΗΓΙΑΣ ΤΟΥ ΣΥΜΒΟΥΛΙΟΥ:

- της 17ης Μαΐου 2006 "περί μηχανημάτων" **2006/42/ΕΚ**
- της 8ης Ιουνίου 2011 "σχετικά με τον περιορισμό της χρήσης ορισμένων επικινδύνων ουσιών σε είδη ηλεκτρικού και ηλεκτρονικού εξοπλισμού" **2011/65/ΕΕ**.

Για τα προϊόντα που λειτουργούν με μπαταρία εφαρμόστηκαν τα ακόλουθα πρότυπα:

IEC 62841-1:2014, EN ISO 11680-1:2011, EN 50581:2012

0404, RISE SMP Svensk Maskinprovning AB, Box 7035, SE-750 07 Uppsala, Σουηδία, πραγματοποίησε έλεγχο τύπου ΕΚ σύμφωνα με το άρθρο 12, παράγραφος 3β της Οδηγίας (2006/42/ΕΚ) περί μηχανημάτων. Ο αριθμός του πιστοποιητικού για την εξέταση τύπου ΕΚ, σύμφωνα με το παράρτημα IV, είναι ο εξής: **0404/18/2492**

Huskvarna, 2019-06-24



Per Gustafsson, Διευθυντής Ανάπτυξης
(Εξουσιοδοτημένος αντιπρόσωπος της Husqvarna AB και υπεύθυνος για την τεχνική τεκμηρίωση)

VSEBINA

Uvod.....	52	Vzdrževanje.....	59
Varnost.....	53	Tehnični podatki.....	64
Montaža.....	55	Dodatna oprema.....	65
Delovanje.....	57	Izjava ES o skladnosti.....	67

Uvod

Opis izdelka

Nenehno razvijamo in izpopolnjujemo svoje izdelke in si zato pridržujemo pravico do sprememb njihove oblike in videza brez predhodnega opozorila.

Opomba: Ta priročnik vsebuje navodila tako za električne naprave na bencin kot tudi za tiste na baterije.

Namen uporabe



OPOZORILO: Priključek lahko uporabljate samo skupaj z izdelkom, za katerega je predviden. Glejte razdelek o dodatni opremi v navodilih za uporabo izdelka.

Priključek je izdelan izključno za obrezovanje vej in protja.

Pregled priključka

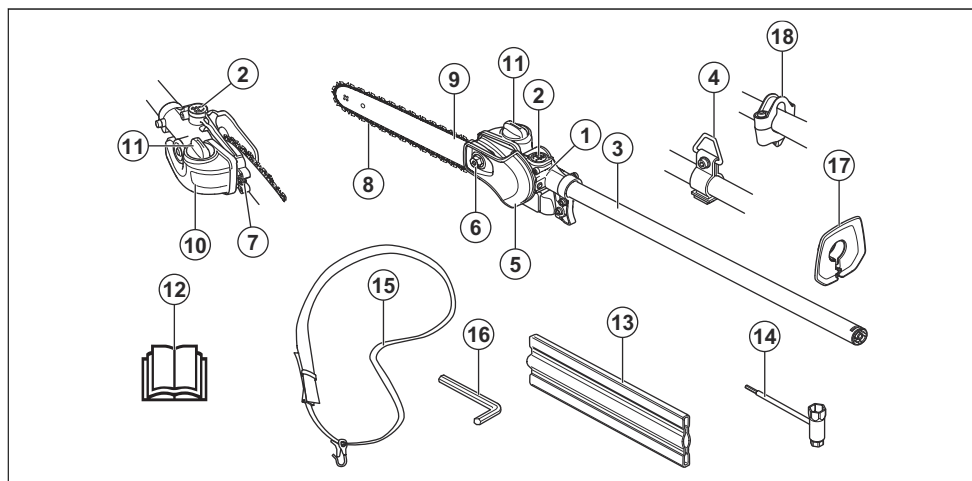

1. Kotni prenos
2. Nastavitveni vijak za mazanje verige
3. Gred (1100 mm)
4. Nosilni kavelj oprtnika (24 mm)
5. Ščitnik za verigo žage
6. Matica meča
7. Vijak za napenjanje verige
8. Veriga motorne žage
9. Meč
10. Posoda za verižno olje
11. Dolivanje verižnega olja
12. Navodila za uporabo
13. Transportna zaščita

14. Kombiniran ključ
15. Oprtnik
16. Ključ Torx
17. Ščitnik roke
18. Nosilni kavelj oprtnika (1")

Simboli na priključku in na električni napravi



Površna in napačna uporaba tega izdelka lahko povzroči resne telesne poškodbe in celo smrt uporabnika ali navzočih oseb.



Pred uporabo tega izdelka morate pozorno prebrati navodila za uporabo ter jih razumeti.



Uporabljajte vedno grobe škornje, v katerih ne drsi.



Delov telesa ne približajte vročim površinam.



Smer vrtenja verige, čas delovanja/prosti tek.



Prikluček je v skladu z veljavnimi direktivami ES.



Nosite odobreno zaščito za sluh in zaščitna očala ali vizir.



Verižno olje.



Vedno uporabljajte atestirane zaščitne rokavice.



Smer verige.

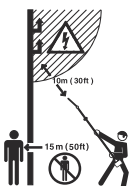

Ta izdelek ni električno izoliran. Če se izdelek dotakne ali pride v bližino visokonapetostne napeljave, lahko povzroči smrt ali hude telesne poškodbe. Električna lahko v loku preskoči iz ene točke v drugo. Čim večja je napetost, tem dalje lahko električna preskoči. Električna lahko potuje skozi veje in druge predmete še posebej, če so mokri. Vedno zagotovite minimalno razdaljo 10 m med orodjem in visokonapetostno napeljavo in/ali vsemi predmeti, ki se dotikajo visokonapetostne napeljave. V primeru, ko je potrebno delo znotraj te varne razdalje, se pred začetkom del vedno obrnite na pristojno elektro podjetje, ki poskrbi za izklop napetosti.

Uporabnik izdelka mora zagotoviti, da so ljudje in živali od delovnega mesta oddaljeni najmanj 15 m.

Opomba: Ostali znaki in nalepke na izdelku se nanašajo na specifične certifikacijske zahteve, ki veljajo na nekaterih tržiščih.

Varnost

Varnostne definicije

Opozorila, svarila in opombe opozarjajo na posebej pomembne dele priročnika.



OPOZORILO: Se uporabi, če obstaja nevarnost telesne poškodbe ali smrti uporabnika ali opazovalcev ob neupoštevanju navodil v tem priročniku.



POZOR: Se uporabi, če obstaja nevarnost poškodbe izdelka, drugih materialov ali okolice ob neupoštevanju navodil v tem priročniku.

Opomba: Se uporabi za podajanje podrobnejših informacij, potrebnih v dani situaciji.

Splošna varnostna navodila



OPOZORILO: Pred uporabo izdelka preberite navodila v povezavi z opozorili v nadaljevanju.

- Pred začetkom uporabe priključka natančno preberite navodila za uporabo in se prepričajte, da ste jih razumeli.
- Ta navodila so dopolnilo k navodilom, ki so priložena izdelku. Za druge postopke si oglejte navodila za uporabo izdelka.

- Nikoli ne smete spreminjati prvotne izvedbe priključka brez predhodnega dovoljenja proizvajalca. Ne uporabljajte priključka, če opazite, da ga je spreminjal nekdo drug, in vedno uporabljajte originalno dodatno opremo. Spremembe brez pooblastila in/ali neoriginalni deli lahko povzročijo resne poškodbe ali smrt uporabnika in drugih.
- Uporabo tega izdelka morda urejajo nacionalni predpisi.

- Če se v rezalni priključek med delom zataknejo morebitni predmeti, izklopite napravo, počakajte, da se motor povsem zaustavi in šele nato očistite rezalni priključek.
- Obrezovalnika ne uporabljajte, ko ste utrujeni ali pod vplivom drog, alkohola ali zdravil.
- Pri osebah, ki imajo težave s krvnim obtokom, lahko pretirana izpostavljenost tresljam povzroči poškodbe ožilja ali živčevja. Če opazite simptome pretirane izpostavljenosti tresljam, se posvetujte z zdravnikom. Ti simptomi zajemajo otrplost, izgubo občutenja, ščemenje, zbadanje, bolečino, zmanjšano moč in spremembe barve ali stanja kože. Običajno se pojavijo v prstih, na rokah ali na zapestjih. Nevarnost je večja ob delu pri nizkih temperaturah.

Varnostna navodila za uporabo

- Otrokom ne dovolite uporabe teh izdelka.
- Nepooblaščen osebe naj se vam ne približujejo. Otroci, živali, opazovalci in pomočniki morajo med delom ostati zunaj varnostnega območja, ki meri 15 metrov. V primeru približevanja oseb nemudoma izklopite izdelek.
- Izdelka ne dovolite uporabljati nikomur, dokler se ne prepričate, da je prebral navodila za uporabo in jih razumel.
- Orodja ne uporabljajte z lestve, stola ali drugega dvignjenega položaja, ki ni povsem varen.
- Vedno morate imeti varen in stabilen položaj za delo.
- Izdelek vedno držite z obema rokama. Izdelek držite ob telesu. Oprtnik morate obvezno pritrditi za nosilni kavelj oprtnika.

Osebna zaščitna oprema



OPOZORILO: Pred uporabo izdelka preberite navodila v povezavi z opozorili v nadaljevanju.

- Če obstaja nevarnost poškodb zaradi padajočih predmetov, nosite čelado.
- Uporabljajte odobreno zaščito za sluh.
- Dolgotrajna izpostavljenost hrupu lahko povzroči trajne okvare sluha. Vedno nosite homologirano zaščitno opremo za sluh.
- Vedno nosite zaščitno protizdrsno obutev.

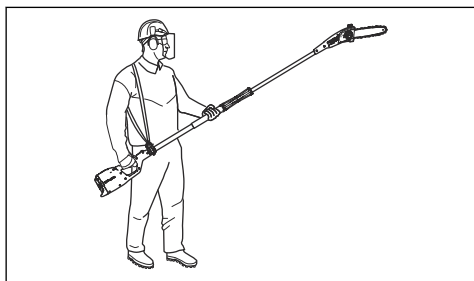

- Za regulacijo plina/ročice za plin vedno uporabljajte desno roko.
- Med delovanjem motorja vaše roke in noge ne smejo priti v bližino rezalnega priključka.
- Ko je motor izključen, odmaknite roke in noge iz bližine rezalnega priključka, dokler se motor povsem ne zaustavi.
- Pazite na kose in veje, ki jih lahko naprava izvrže med obrezovanjem.
- Ko izdelka ne uporabljajte, ga odložite na tla.
- Preverite, ali so na delovnem območju predmeti, kot so električni kablji, insekti, živali, itd. ali morebitni kovinski predmeti, ki lahko poškodujejo rezalni priključek.
- Če zadene ob predmet ali se pojavijo treslaji, izdelek nemudoma zaustavite. Če imate izdelek, ki deluje na bencin, odstranite pokrov svečke s svečke. Če imate izdelek, ki deluje na baterijo, jo odstranite iz izdelka. Prepričajte se, da izdelek ni poškodovan. Če je poškodovan, ga popravite.



- Vedno nosite delovna oblačila in odporne, dolge hlače.
- Ne nosite ohlapnih oblačil ali nakita.
- Lasje ne smejo viseti pod višino ramen.

Varnostne naprave na izdelku

V tem poglavju so predstavljene varnostne naprave na izdelku in njihov namen ter opisana navodila za izvajanje pregledov, s katerimi zagotovite njihovo pravilno delovanje.



OPOZORILO: Nikoli ne uporabljajte izdelka s poškodovanimi varnostnimi napravami. Varnostne naprave pregledujte, kot je opisano v tem poglavju. Če izdelek ob pregledu ne izpolnjuje vseh opisanih pogojev, se nemudoma obrnite na pooblaščenega servisnega zastopnika za popravilo.

Varnostna navodila za vzdrževanje



OPOZORILO: Rezalni priključek se vrti tudi po sprostitvi plina/ročice za plin. Če imate izdelek, ki deluje na bencin, odstranite pokrov svečke s svečke. Če imate izdelek, ki deluje na baterijo, jo odstranite iz izdelka. Pred vzdrževanjem priključka se prepričajte, da se je rezalni priključek popolnoma ustavil.

- Prepričajte se, da je transportna zaščita pravilno pritrjena na rezalni priključek, ko izdelek ni v uporabi, med prevozom ali v skladišču.
- Ko popravljate rezalni priključek, vedno uporabljajte odporne rokavice. Rezalna oprema je izjemno ostra in z njo se lahko hitro urežete.
- Izdelek shranjujte izven dosega otrok.
- Za popravila uporabljajte samo originalne nadomestne dele.
- Ne uporabljajte pokvarjenega izdelka. Upoštevajte varnostna navodila ter navodila za vzdrževanje in servis, navedena v tem priročniku. Nekatere vrste vzdrževalnih del in popravil lahko opravi samo za to usposobljeno strokovno osebje.
- Med prevozom naj bo naprava pritrjena.

Varnostna navodila za rezalno opremo



OPOZORILO: Pred uporabo izdelka preberite navodila v povezavi z opozorili v nadaljevanju.

- Uporabljajte samo kombinacije mečev in verig ter opremo za brušenje, ki jih priporočamo. Za navodila glejte poglavje *Vzdrževanje na strani 59*.
- Med uporabo ali izvajanjem vzdrževalnih del na verigi nosite zaščitne rokavice. Tudi nepremična veriga lahko povzroči poškodbe.
- Rezalni zobje naj bodo vedno pravilno nabrušeni. Upoštevajte navodila in uporabljajte priporočeno šablono za brušenje. Poškodovana veriga ali veriga, ki ni pravilno nabrušena, poveča nevarnost nesreč.

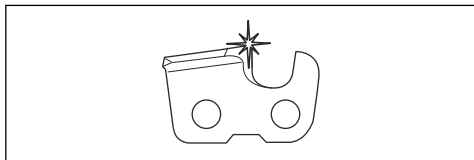

- Nastavite ustrezno nastavitvev globine reza za verigo. Upoštevajte navodila in uporabljajte priporočeno nastavitvev globine reza. Prevelika nastavitvev globine reza poveča nevarnost povratnega udarca.

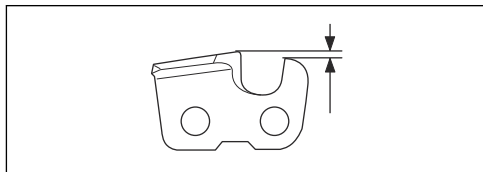

- Zagotovite, da je veriga ustrezno napeta. Če se veriga ne prilega tesno meču, se lahko sname. Neustrezna napetost verige poveča obrabo meča, verige in pogonskega zobnika verige. Glejte poglavje *Napenjanje verige na strani 62*.

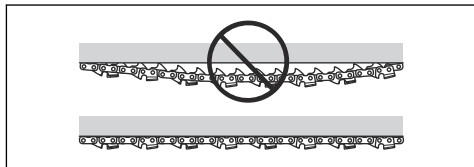

- Redno vzdržujte rezalno opremo in jo ustrezno mažite. Če verige ne mažete ustrezno, se poveča tveganje za obrabo meča, verige in pogonskega zobnika verige.

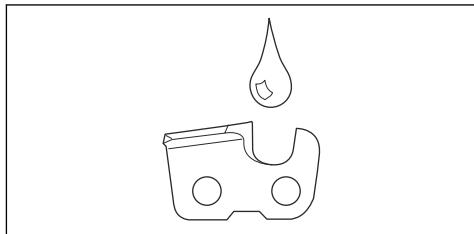

Montaža

Uvod



OPOZORILO: Preden začnete sestavljati izdelek, morate prebrati in razumeti poglavje o varnosti.

Namestitev rezalne glave



POZOR: Prepričajte se, da se pogonska gred znotraj gredi zaskoči v vdolbino v rezalni glavi.

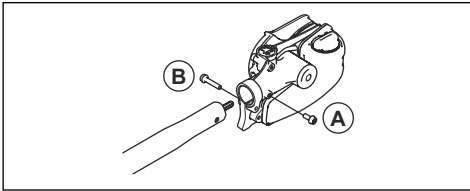

- Verigo napnite tako, da vijak napenjalca verige s kombiniranim ključem obrnete v smeri vrtenja urinih kazalcev. Verigo je treba toliko napeti, da na spodnji strani meča ni povešena.

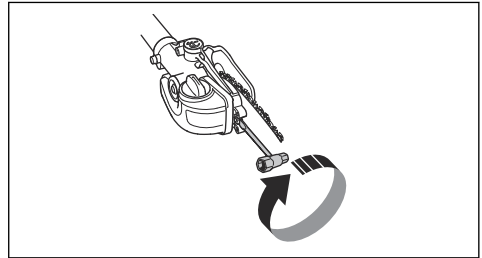

- Sprostite vijak na rezalni glavi. (A)
- Namestite rezalno glavo na gred, tako da je vijak (A) poravnan z odprtino v gredi, kot prikazuje slika.
- S prsti privijte vijak A. Vijak A mora biti ustrezen za izvrtino v gredi.
- Privijte vijak A.
- Privijte vijak B.

- Veriga je pravilno napeta, ko ni povešena na spodnji strani meča, vendar jo je mogoče še vedno brez težav obračati z roko. Pridržite vrh meča in matice meča zategnite s kombiniranim ključem.

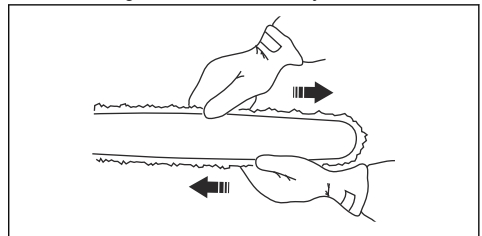

- Po namestitvi nove verige je treba napetost verige redno preverjati, dokler se ta ne uteče. Redno preverjajte napetost verige. Pravilno napeta veriga nudi dobro učinkovitost rezanja in dolgo življenjsko dobo.

Sestavljanje meča in verige

- Odvijte matico meča in odstranite zaščitni pokrov.
- Meč namestite preko sornika za meč. Meč namestite v krajni zadnji položaj. Verigo namestite preko pogonskega zobnika in v utor na meču. Začnite na gornji strani meča.
- Prepričajte se, da so robovi rezalnih členov na zgornjem robu vodilnega meča obrnjeni naprej.

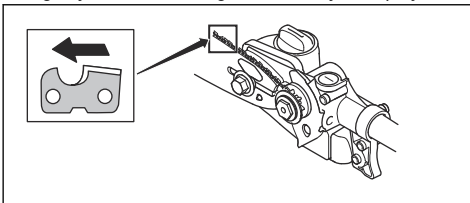

- Namestite pokrov in vstavite zatič za prilagajanje verige (A) v luknjo na meču. Preverite, ali se pogonski členi verige pravilno prilegajo pogonskemu zobniku (B) in ali je veriga v utoru meča (C). Z roko zategnite matico meča.

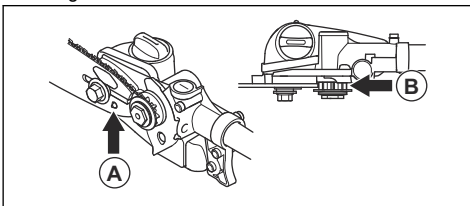

Namestitev ščitnika

- Ščitnik roke namestite na gred. Ščitnik mora biti nameščen poleg rezalne glave.
- Ščitnik pritrdite na gred z vijakom.

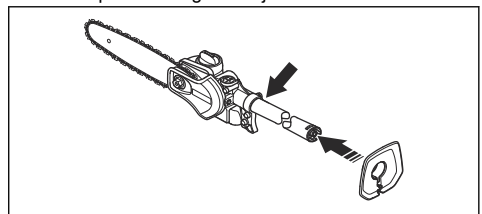

Sestavljanje obročka za obešanje

1. Obroček za obešanje namestite med zadnji in okrogli ročaj. Obroček za obešanje postavite v tak položaj, da bo teža izdelka enakomerno porazdeljena, tako da bo delo z njim udobno.

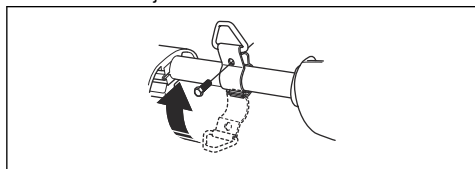

Nastavitev oprtnika

Pri uporabi izdelka obvezno uporabljajte oprtnik. Med uporabo izdelka nudi oprtnik najvišjo stopnjo nadzora nad izdelkom. Oprtnik zmanjšuje nevarnost pojava utrujenosti rok in hrbta.

1. Namestite oprtnik.
2. Izdelek pripnite na nosilni kavelj za oprtnik.
3. Dolžino oprtnika prilagajajte, dokler ni nosilni kavelj približno na višini desnega kolka.

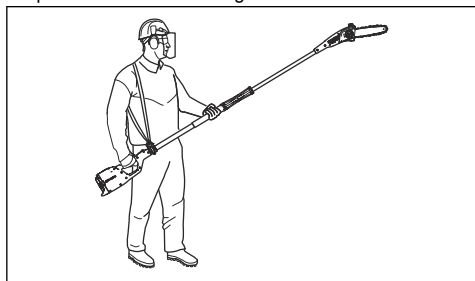

OPOZORILO: V nujnem primeru spustite izdelek ter pustite, da pade na tla.

Dolivanje olja

1. Odprite pokrovček za olje na vrhu glave meča.

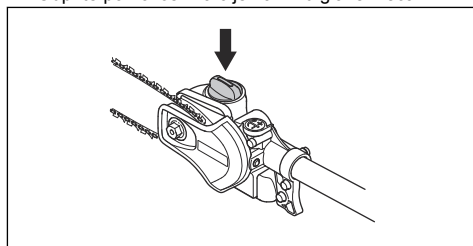

2. Dolijte verižno olje.
3. Znova namestite pokrovček.

Delovanje

Uvod



OPOZORILO: Preden začnete uporabljati izdelek, morate prebrati in razumeti poglavje o varnosti.

Pregled pred vžigom

1. Preglejte delovno območje. Odstranite vse predmete, ki jih lahko izvrže.
2. Preverite rezilni priključek. Ne uporabljajte tope, počene ali poškodovane opreme.
3. Preverite, ali je orodje v brezhibnem stanju za delovanje.
4. Preverite ali so vsi vijaki in matice zatesnjeni.
5. Poskrbite, da bo veriga vedno namazana. Glejte *Mazanje rezalne opreme na strani 63.*

6. Prepričajte se, da se veriga zaustavi, ko sprostite plin/ročico za plin.
7. Izdelek uporabljajte samo v skladu z namenom uporabe.
8. Prepričajte se, da ročaj in varovala delujejo brezhibno. Nikoli ne uporabljajte stroja, na katerem manjkajo deli ali se zaradi predelave razlikuje od specifikacij.

Uporaba izdelka



OPOZORILO: Upošteвайте varnostne predpise za delo v bližini višjih napajalnih vodov.



OPOZORILO: Nikoli se ne postavite neposredno pod vejo, ki jo želite odrezati. To lahko povzroči težke in tudi usodne telesne poškodbe.



OPOZORILO: Ta izdelek ni električno izoliran. Če se izdelek dotakne ali pride v bližino visokonapetostne napeljave, lahko povzroči smrt ali hude telesne poškodbe. Električar lahko v loku preskoči iz ene točke v drugo. Čim večja je napetost, tem dalje lahko električar preskoči. Električar lahko potuje skozi veje in druge predmete še posebej, če so mokri. Vedno zagotovite minimalno razdaljo 10 m med izdelkom in visokonapetostno napeljavo in/ali vsemi predmeti, ki se dotikajo visokonapetostne napeljave. V primeru, ko je potrebno delo znotraj te varne razdalje, se pred začetkom del vedno obrnite na pristojno elektro podjetje, ki poskrbi za izklop napetosti.

- Žage ne uporabljajte tako, da jo držite naravnost pred sabo (kot ribiško palico), ker je rezalni priključek tako težje obvladljiv.

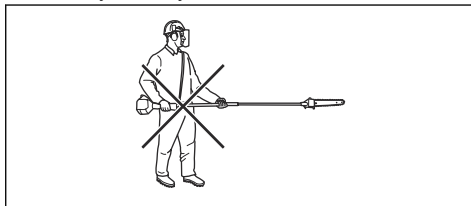

- Večje veje režite po delih, saj imate tako več nadzora nad padcem veje.

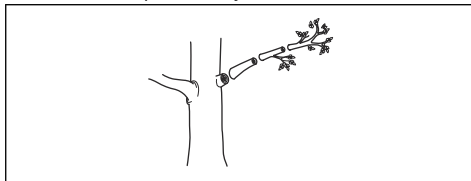

- Veje nikoli ne prerežite na odebeljenem delu na začetku veje, saj boste tako upočasnili regeneracijo drevesa in povečali razvoj gliv na drevesu.

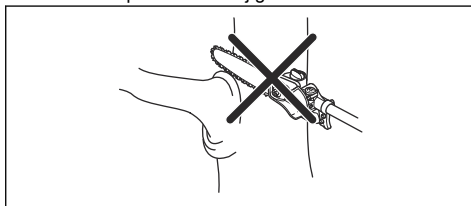

- Za podporo med rezanjem uporabite sistem za ustavev rezalne glave. To preprečuje »skok« rezalnega priključka na vejo.

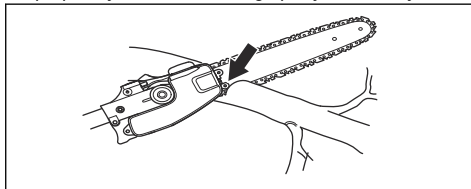

OPOZORILO: Ta izdelek ima dolgo življenjsko dobo. Med uporabo izdelka morate preprečiti dostop oseb ali živali v območje, bližje od 15 m.



OPOZORILO: Ne aktivirajte plina/ročice za plin, če rezalnega priključka ne vidite v celoti.

- Za čim boljše ravnovesje držite izdelek čim bližje ob telesu.
- Pazite, da se s konico ne dotaknete tal.
- Ne hitite z delom, temveč obrezujte postopoma, dokler ne obrežete vseh vej.
- Po vsakem delovnem koraku vedno spustite plin/ročico za plin. Če motor dalj časa deluje pri polnem plinu/najvišjem številu vrtljajev brez obremenitve, se lahko resno poškoduje.
- Vedno delajte s polnim plinom/najvišjim številom vrtljajev.
- Pri delu v bližini višjih napajalnih vodov bodite zelo previdni. Padajoče veje lahko povzročijo kratek stik.
- Če je le možno, se postavite tako, da lahko izvedete rez v pravem kotu na vejo.

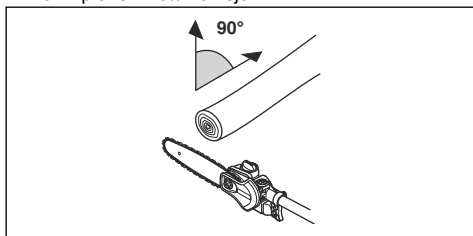

- Na drugi strani veje izvedite osnovni rez, preden začnete rezati celotno vejo. S tem preprečite trganje lubja, ki lahko povzroči počasnejšo regeneracijo in tudi trajne poškodbe drevesa. Za preprečevanje zatikanja rez ne sme biti globlje od 1/3 debeline veje. Pri umikanju rezalnega priključka iz veje mora veriga teči naprej, saj tako preprečite zatikanje žage.

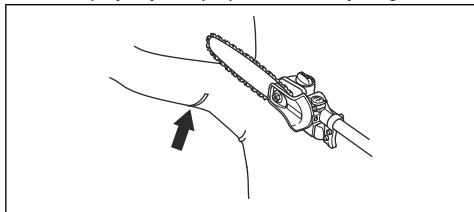

- V oporo uporabite oprtnik, s katerim bo uporaba naprave preprostejša.
- Pri delu se prepričajte, da imate stabilen položaj nog in da lahko izvajate delo tako, da vas ne ovirajo veje, kamenje in drevesa.

Vzdrževanje

Uvod

V nadaljevanju je zapisanih nekaj splošnih navodil za vzdrževanje. Če potrebujete več informacij, se obrnite na svojo servisno delavnico.

Vzdrževanje priključka

Preverjanje verige

Verigo vsak dan pregledjte.

1. Prepričajte se, da na kovinah in členih ni razpok.

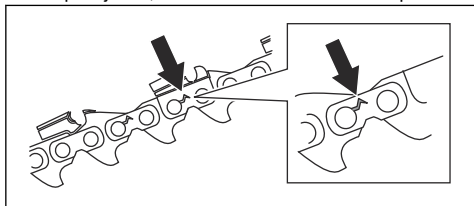

2. Preverite, ali je veriga toga.
3. Verigo primerjajte z novo verigo, da ugotovite, če so kovice in členi obrabljeni.
4. Zamenjajte verigo, če na njej opazite katero koli zgoraj navedeno stanje.
5. Verigo zamenjajte, ko je dolžina rezalnih zob obrabljena na samo 4 mm (0,16 palca).

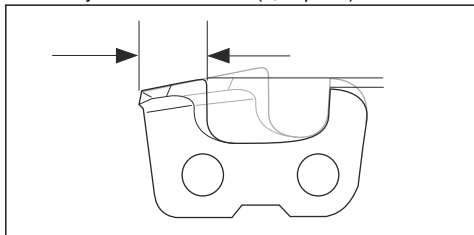

Kontrola pogonskega zobnika verige.

1. Redno preverjajte stopnjo obrabe pogonskega zobnika. Če je obraba prekomerna, zamenjajte.

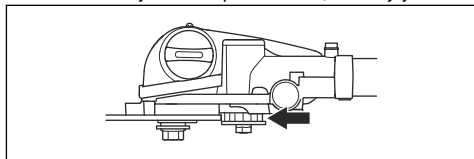

Preverjanje meča

1. Prepričajte se, da oljni kanal ni zamašen. Po potrebi ga očistite.

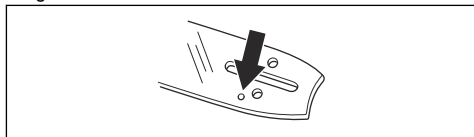

2. Pregledjte, ali so na robovih meča grobi ostanke. S pilo odstranite grobe ostanke.

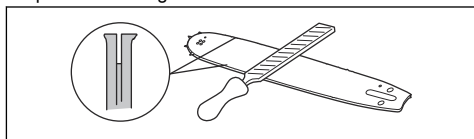

3. Očistite utor v meču.

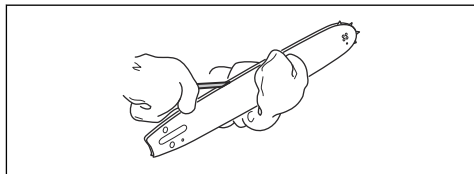

4. Preverite, ali je utor v meču obrabljen. Po potrebi zamenjajte meč.

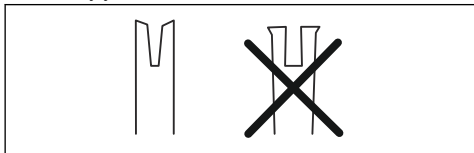

5. Preverite, ali je konica meča groba ali zelo obrabljena.

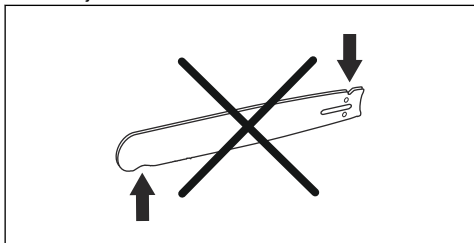

6. Prepričajte se, da se zobnik meča prosto vrti in da mazalna odprtina v zobniku meča ni zamašena. Po potrebi očistite in namažite.

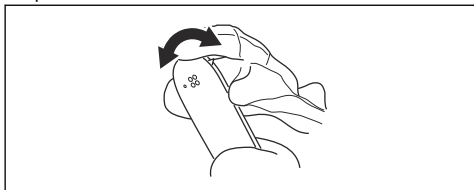

7. Meč dnevno obračajte in mu tako podaljšajte življenjsko dobo.

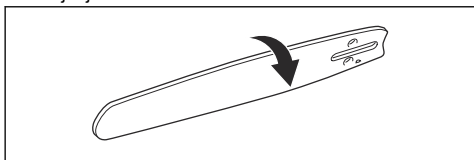

Brušenje verige

Informacije o meču in verigi

Obrabljen ali poškodovan meč oziroma verigo zamenjajte s priporočeno kombinacijo meča in verige. To je pomembno za ohranjanje varnostnih funkcij rezalne opreme. Za seznam nadomestnih kombinacij meča in verige, ki jih priporočamo, glejte *Dodatna oprema na strani 65*.

- Dolžina v palcih/cm.

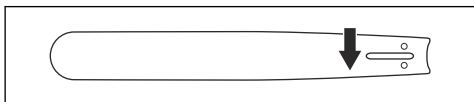

- Število zob na zobniku konice meča (T).

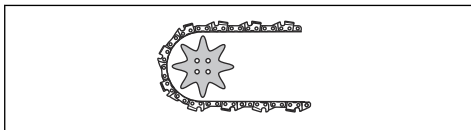

- Korak verige v palcih. Razmik med gonilnimi členi verige se mora ujemati z razmikom med zobni na zobniku konice meča in pogonskemu zobniku.

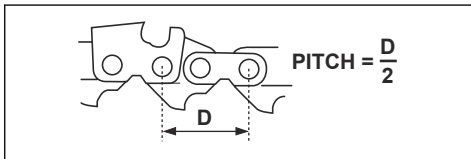

- Število gonilnih členov Število gonilnih členov je določeno z dolžino meča, korakom verige in številom zob na zobniku konice meča.

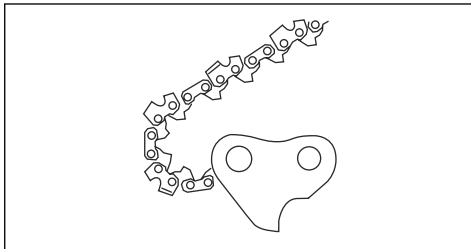

- Širina utora na meču v palcih/mm. Utor na meču se mora ujemati s širino gonilnih členov verige.

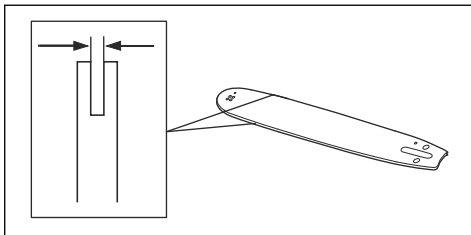

- Odprtina za dolivanje verižnega olja in odprtina za napejalnik verige. Meč se mora poravnati z izdelkom.

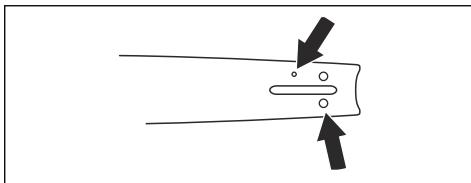

- Širina gonilnega člena v mm/palcih.

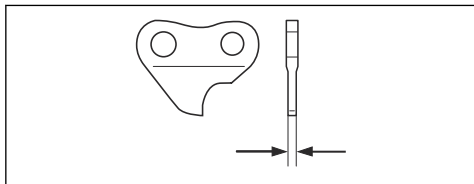

Splošne informacije o brušenju rezalnih zob

Ne uporabljajte tope verige. Če je veriga topa, morate bolj pritiskati, da potisnete meč skozi les. Če je veriga zelo topa, pri žaganju ne bodo nastajali lesni odrezki, temveč žagovina.

Ostra veriga si utira pot skozi les, zato so lesni odrezki daljši in debelejši.

Rezalni zob (A) in globinski zob (B) skupaj tvorita rezalni del verige oziroma rezilo. Razlika v višini teh dveh zob določa globino reza (nastavitev globine reza).

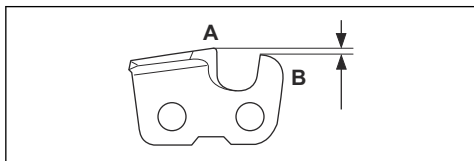

Pri brušenju rezalnih zob imejte v mislih naslednje:

- Kot piljenja.

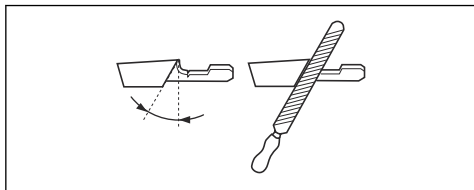

- Kot rezanja.

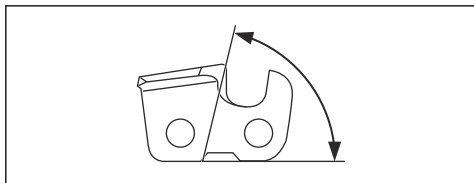

- Položaj pile.

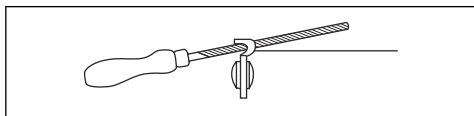

- Premer okrogle pile.

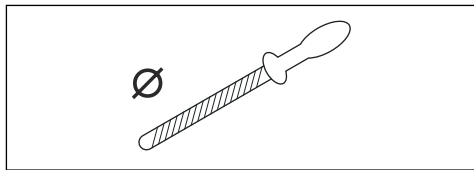

Verige ni enostavno pravilno nabrusiti brez ustrezne opreme. Uporabite priporočeno šablono za brušenje. Tako boste ohranili največjo učinkovitost rezanja in zmanjšali tveganje povratnega udarca.



OPOZORILO: Tveganje povratnega udarca se poveča, če ne upoštevate navodil za brušenje.

Opomba: Za informacije o brušenju verige glejte *Tehnični podatki na strani 64*.

Brušenje rezalnih zob

1. Rezalne zobe nabrusite z okroglo pilo in šablono.

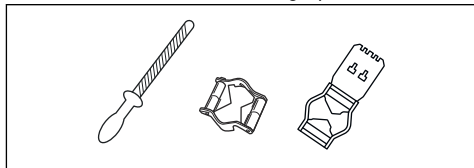

Opomba: Za informacije o tem, katero pilo in šablono priporočamo za vašo verigo, glejte *Tehnični podatki na strani 64*.

2. Zagotovite, da je veriga ustrezno napeta. Veriga, ki ni ustrezno napeta, se premika, zato je brušenje verige oteženo. Za navodila glejte *Naperjanje verige na strani 62*.

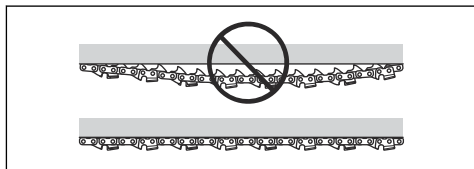

3. Pilo premikajte z notranje strani rezalnih zob proti zunanji. Pri povratnem gibu zmanjšajte pritisk.

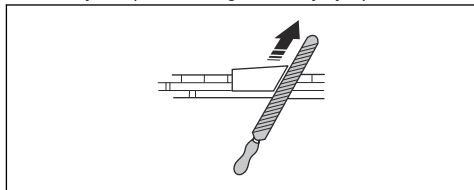

4. Odbrusen material odstranite z vseh zobeh najprej na eni strani.

5. Izdelek obrnite in odstranite odbrušen material še na drugi strani.
6. Ko odstranite odbrušen material, se prepričajte, da so vsi rezalni zobje enako dolgi.
7. Veriga je obrabljena, ko se dolžina rezalnih zob zmanjša na 4 mm (0,16 palca). Zamenjajte verigo.

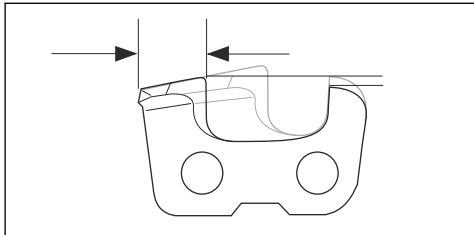

Splošne informacije o prilagajanju nastavitve globine reza

Nastavitev globine reza (C) se zmanjša, ko nabrusite rezalni zob (A). Za najboljšo učinkovitost rezanja morate odstraniti odbrušeni material z globinskega zoba (B), da pridobite priporočeno nastavitev globine reza. Za navodila, kako doseči ustrezno nastavitev globine reza za verigo, glejte *Tehnični podatki na strani 64*.

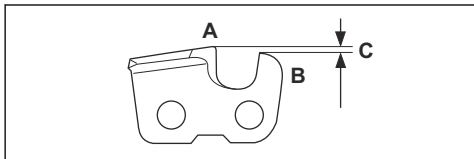

OPOZORILO: Nevarnost povratnega udarca se poveča, če je nastavljena prevelika globina reza.

Prilagoditev nastavitve globine reza

Preden prilagodite nastavitev globine reza ali nabrusite rezalne zobe, si oglejte navodila v razdelku *Brušenje rezalnih zob na strani 61*. Nastavitev globine reza priporočamo po vsakem tretjem brušenju rezalnih zob.

Opomba: To priporočilo velja samo v primeru, da se dolžina rezalnih zob ni preveč zmanjšala.

Priporočamo uporabo naše šablone za brušenje globinskih zob za nastavitev ustrezne globine in šablono za brušenje rezalnih zob.

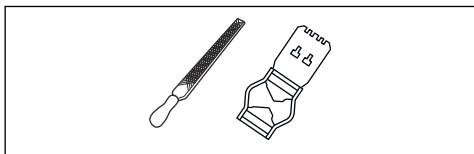

1. Nastavitev globine reza prilagodite s ploščato pilo in šablono za brušenje globinskih zob. Uporabljajte samo priporočeno šablono za brušenje globinskih zob za nastavitev ustrezne globine in šablono za brušenje rezalnih zob.
2. Šablono za brušenje globinskih zob prisolnite na verigo.

Opomba: Dodatne informacije o uporabi tega pripomočka najdete na embalaži šablone za brušenje globinskih zob.

3. S ploščato pilo spilite del globinskega zoba, ki gleda prek šablona za brušenje globinskih zob.

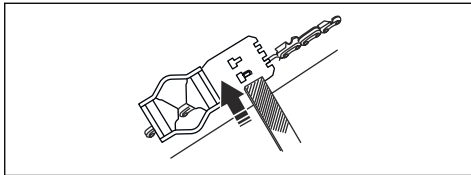

Opomba: Nastavitev globine reza je pravilna, ko pri premikanju pile po šabloni za brušenje globinskih zob ne čutite upora.

Napenjanje verige



OPOZORILO: Veriga, ki ni ustrezno napeta, se lahko sname z meča in povzroči težje poškodbe ali smrt.

Med uporabo se veriga raztegne. Redno nastavljajte verigo.

1. Odvijte matico meča, s katerimi je pritrjen pokrov sklopke/zavora verige. Uporabite ključ.

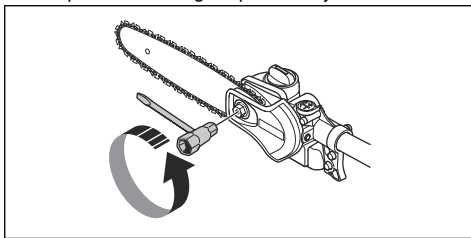

2. Z rokami čim močneje zategnite matice meča.

3. Dvignite sprednji del meča in zavrtite vijak za napenjanje verige. Uporabite ključ.

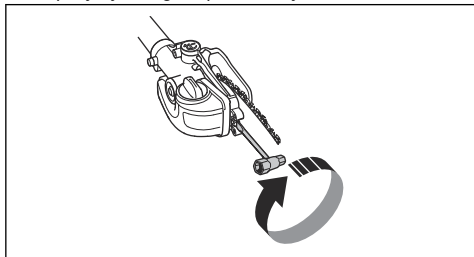

4. Verigo napnite toliko, da se tesno prilega meču, vseeno pa jo lahko z lahkoto premikate.
5. Z izvijačem zategnite matice meča in hkrati privzdignite sprednji del meča.

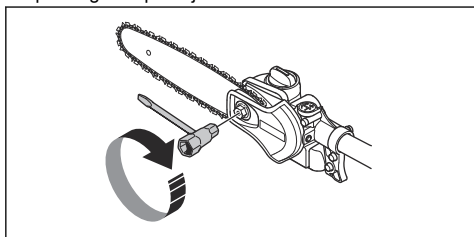

6. Prepričajte se, da lahko verigo nemoteno premikate z rokami in da ne visi z meča.

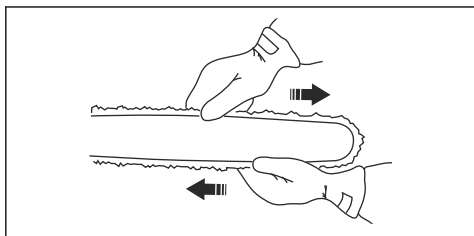

Mazanje rezalne opreme



OPOZORILO: Zaradi nezadostnega mazanja rezalne opreme lahko veriga počni in tako povzroči težke, tudi usodne poškodbe.



OPOZORILO: Ne uporabljajte odpadnega olja! Odpadno olje je nevarno za ljudi, izdelek in okolje.

Verižno olje

- Verižno olje mora imeti dobre lastnosti oprijemanja verige in ohranяти lastnosti pretoka ne glede na to, ali je toplo poletno ali mrzlo zimsko vreme.
- Kot proizvajalec motornih žag smo razvili optimalno olje za verige, ki je zaradi rastlinske osnove tudi biorazgradljivo. Priporočamo uporabo našega olja za

najdaljšo življenjsko dobo verige in za zmanjšanje okoljske škode.

- Če naše verižno olje ni na voljo, priporočamo uporabo standardnega verižnega olja.
- Na območjih, kjer ni na voljo olja, posebej namenjenega mazanju verig, se lahko uporablja običajno olje menjalnika EP 90.

Oljna črpalka je prednastavljena v tovarni in tako zagotavlja vse potrebe mazanja. Poln rezervoar za gorivo traja približno enkrat več kot rezervoar za olje. Zaradi tega morate redno preverjati nivo olja in v rezervoarju olja in tako preprečite poškodbe verige in meča do česar bi lahko prišlo zaradi pomanjkanja mazanja.

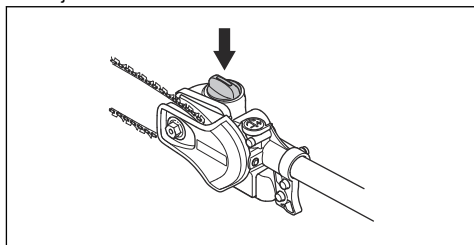

Kontrola mazanja verige

1. Po vsakem dolivanju goriva preverite mazanje verige. Konico meča usmerite proti svetlo obarvani površini na razdalji pribl. 20 cm (8 palcev). Po 1 minuti delovanja pri 75 odstotkih plina bi morala biti na svetli podlagi vidna jasna črta olja.

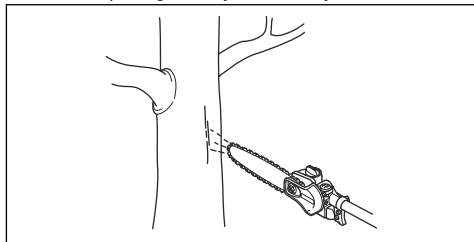

Nastavitev mazanja verige



OPOZORILO: Pred nastavljanjem oljne črpalke izklopite motor.

Zavrtite nastavitveni vijak oljne črpalke. Uporabite izvijač ali kombinirani ključ.

- Za povečanje dotoka olja obrnite nastavitveni vijak v smeri urinega kazalca.

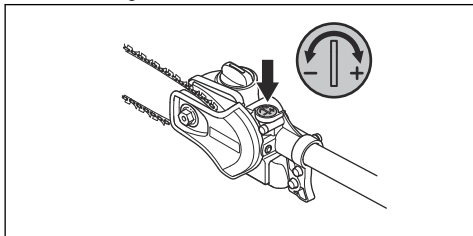

- Za zmanjšanje dotoka olja obrnite nastavitveni vijak v nasprotni smeri urinega kazalca.

Preverjanje, kadar mazanje ne deluje

1. Preverite, ali je kanal za olje v meču zamašen. Po potrebi očistite.

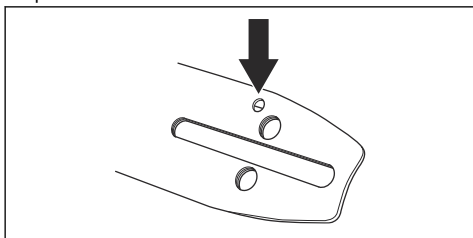

2. Preverite, ali je kanal za olje v ohišju gonila čist. Po potrebi očistite.
3. Preverite, ali se zobnik meča na vrhu meča prosto vrti. Če sistem za mazanje verige še vedno ne deluje pravilno, se obrnite na servisno delavnico.

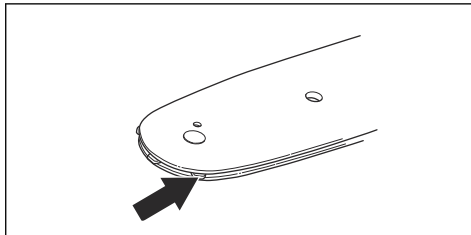

Tehnični podatki

Tehnični podatki za izdelke, ki delujejo na bencin

	PA1100
Sistem za mazanje	
Prostornina posode za olje, l	0,15
Teža	
Teža, kg	1,4
Emisije hrupa	
Raven zvočne moči, izmerjena v dB (A)	110
Raven zvočne moči, zajamčena L _{WA} v dB(A)	111
Nivoji hrupa¹⁶	
Ekvivalentna raven zvočnega tlaka pri uporabnikovem ušesu, izmerjena v skladu s standardoma EN ISO 11806 in ISO 22868, dB(A)	
Opremljeno z odobreno dodatno opremo (originalno)	94

¹⁶ Podatki za ekvivalentno stopnjo zvočnega tlaka za napravo imajo tipično statistično razpršitev (standardni odklon) v vrednosti 1 dB (A).

	PA1100
Ravni vibracij¹⁷	
Ekvivalentne ravni vibracij ($a_{hv,eq}$) v ročajih, izmerjene v skladu z EN ISO 22867, m/s^2	
Opremljeno z odobreno dodatno opremo (originalno), levo/desno	3,5/4,6

Tehnični podatki za izdelke, ki delujejo na baterijo

325ILK + nastavek za višinsko obrezovanje PA1100	
Sistem za mazanje	
Prostornina posode za olje, l	0,15
Teža	
Teža, kg (vključno z baterijo BLi200)	3,7 + 1,4
Emisije hrupa¹⁸	
Raven zvočne moči, izmerjena v dB (A)	96
Nivoji hrupa¹⁹	
Raven zvočnega tlaka na uporabnikovem ušesu, merjeno po ISO 22868, dB (A)	
Opremljeno z odobreno dodatno opremo (originalno), dB (A)	86
Ravni vibracij²⁰	
Ravni vibracij pri ročajih, izmerjene v skladu s standardom EN 62841-1, m/s^2	
Opremljeno z odobreno dodatno opremo (originalno), levo/desno	2,4/2,0

Dodatna oprema

Kombinacije mečev in verig

Naslednje kombinacije so CE odobrene.

¹⁷ Zabeleženi podatki za ekvivalentno raven vibracij imajo tipično statistično razpršitev (standardni odklon) 1 m/s^2 .

¹⁸ Podatki za raven zvočne moči za napravo imajo tipično statistično razpršitev (standardni odklon) v vrednosti 3 dB (A) in so bili izmerjeni z originalnim nastavkom, ki dosegata najvišjo raven hrupa.

¹⁹ Podatki za raven zvočnega tlaka za napravo imajo tipično statistično razpršitev (standardni odklon) v vrednosti 3 dB (A) in so bili izmerjeni z originalnim nastavkom, ki dosegata najvišjo raven hrupa.





²⁰ Podatki za raven vibracij imajo tipično statistično razpršitev (standardni odklon) v vrednosti 2 m/s^2 . Za primerjavo ravnih tresljev pri izdelkih, ki delujejo na baterije in različna goriva, uporabite računalnik za izračun tresljev. <https://www.husqvarna.com/uk/services-solutions/vibration-calculator/>.

Meč		Veriga motorne žage
Dolžina, cm/palci	Korak, mm/palci	H00
25/10	6,4/0,25	
30/12	6,4/0,25	

Piljenje verige in šablona za brušenje

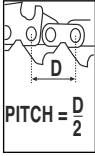
Za brušenje pod ustreznimi koti uporabite priporočeno šablono za brušenje. Priporočamo, da za ostrenje verige vedno uporabljate priporočeno šablono za brušenje.

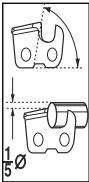
Če ne veste, katero verigo imate nameščeno na izdelku, se obrnite na servisnega zastopnika.

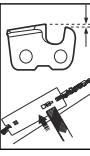
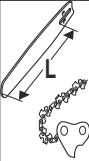
								
	mm/palci	mm/palci	mm/palci				mm/palci	gonilni člen: cm/palci
H0 0	6,4/0,25	1,3/0,05	0,16/4,0	85°	30°	10°	0,65/0,025	58:25/10" 64:30/12"

Izjava ES o skladnosti

Izjava o skladnosti ES – za izdelke, ki delujejo na bencin

Husqvarna AB, SE-561 82 Huskvarna, Švedska, tel: +46-36-146500, izjavlja, da je nastavek za višinsko obrezovanje, **Husqvarna PA1100**, s serijskimi številkami od 2019 dalje (leto izdelave, ki mu sledi serijska številka, je jasno navedeno na tipski plošči), skladen z zahtevami DIREKTIVE SVETA:

- Direktive **2006/42/ES** z dne 17. maja 2006 o strojih in
- z dne 8. junij 2011 o "omejevanju uporabe nekaterih nevarnih snovi v električni in elektronski opremi" **2011/65/EU**.

Za izdelke, ki delujejo na bencin, veljajo naslednji standardi:

EN ISO 12100:2010, ISO 11680-1:201, EN 50581:2012

0404, SMP Svensk Maskinprovning AB, Box 7035, SE-750 07 Uppsala, Sweden, je opravil tipski preizkus ES v skladu z direktivo o strojih (2006/42/ES) člen 12, točka 3b. Številke certifikatov za tipski preizkus ES v skladu s prilogo IV: **0404/18/2492**

Huskvarna, 2019-06-24



Per Gustafsson, vodja razvoja (pooblaščen zastopnik družbe Husqvarna AB in odgovorna oseba za tehnično dokumentacijo)

Izjava o skladnosti ES – za izdelke, ki delujejo na baterijo

Husqvarna AB, SE-561 82 Huskvarna, Švedska, tel: +46-36-146500, izjavlja, da so višinski obrezovalniki, **Husqvarna PA1100 z električno napravo Husqvarna 325iLK** s serijskimi številkami od 2019 dalje (leto izdelave, ki mu sledi serijska številka, je jasno navedeno na tipski ploščici), skladni z zahtevami naslednje DIREKTIVE SVETA:

- Direktive **2006/42/ES** z dne 17. maja 2006 o strojih in
- z dne 8. junij 2011 o "omejevanju uporabe nekaterih nevarnih snovi v električni in elektronski opremi" **2011/65/EU**.

Za izdelke, ki delujejo na baterijo, veljajo naslednji standardi:

IEC 62841-1:2014, EN ISO 11680-1:2011, EN 50581:2012

0404, SMP Svensk Maskinprovning AB, Box 7035, SE-750 07 Uppsala, Sweden, je opravil tipski preizkus ES v skladu z direktivo o strojih (2006/42/ES) člen 12, točka 3b. Številke certifikatov za tipski preizkus ES v skladu s prilogo IV: **0404/18/2492**

Huskvarna, 2019-06-24



Per Gustafsson, vodja razvoja (pooblaščen zastopnik družbe Husqvarna AB in odgovorna oseba za tehnično dokumentacijo)



www.husqvarna.com

Original instructions
Istruzioni originali
Αρχικές οδηγίες
Izvirna navodila

1141202-38



2020-01-21